

# JOFEL

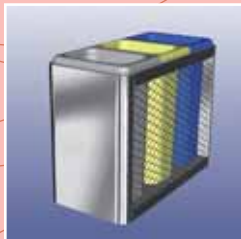



# JOFEL



[www.jofel.com](http://www.jofel.com)

- CORPORATE OFFICE**  
ALCAZAR, CHINA
- INDIA FACTORY (INDIA) PL. UNIT 1**  
CHENNAI
- INDIA**  
ALCAZAR, CHINA  
MADRAS, INDIA  
MADRAS, INDIA
- NORTH AMERICA**  
MADRID, SPAIN
- SOUTH AMERICA**  
SÃO PAULO, BRAZIL
- JOFEL, SPAIN**  
MADRID
- EUROPE**  
SARAJEVO, BOSNIA AND HERZEGOVINA  
SARAJEVO, BOSNIA AND HERZEGOVINA  
SARAJEVO, BOSNIA AND HERZEGOVINA  
SARAJEVO, BOSNIA AND HERZEGOVINA  
SARAJEVO, BOSNIA AND HERZEGOVINA
- NORTH AMERICA**  
SARAJEVO, BOSNIA AND HERZEGOVINA  
SARAJEVO, BOSNIA AND HERZEGOVINA  
SARAJEVO, BOSNIA AND HERZEGOVINA
- SOUTH AMERICA**  
SARAJEVO, BOSNIA AND HERZEGOVINA
- INDIA**  
SARAJEVO, BOSNIA AND HERZEGOVINA

## Новые товары

	<u>стр.</u>
 Оборудование и аксессуары для туалета и ванной .....	<b>4</b>
 Рулонные бумажные изделия (точечная склейка слоев) .....	<b>9</b>
 Урны, мусоросборники, мусорные контейнеры, тележки для уборки, аксессуары .....	<b>11</b>

<b>Основные группы товаров по сериям .....</b>	<b>15</b>
--	-----------

## АССОРТИМЕНТ ТОВАРОВ

<b>1. ОБОРУДОВАНИЕ И АКСЕССУАРЫ ДЛЯ ТУАЛЕТНЫХ И ВАННЫХ КОМНАТ .. 20</b>	
1.1. Электросушилки для рук .....	20
1.2. Фены для волос .....	21
1.3. Дозаторы мыла .....	21
1.3.1. Дозаторы наливного типа для жидкого и пенного мыла .....	21
1.3.2. Дозаторы картриджного типа для жидкого мыла .....	23
1.3.2.1. Дозаторы картриджного типа широкого профиля (для жидкого мыла) .....	23
1.3.2.2. Дозаторы картриджного типа для медицинских учреждений (д/жидкого мыла/антисептика) .....	24
1.3.2.3. Расходные материалы для дозаторов .....	25
1.4. Диспенсеры бумажных изделий .....	26
1.4.1. Диспенсеры рулонных бумажных изделий .....	26
1.4.1.1. Диспенсеры рулонных бумажных изделий промышленные .....	26
1.4.1.2. Диспенсеры для рулонной туалетной бумаги (ТБ) наружной размотки .....	26
1.4.1.2.1. Аксессуары для диспенсеров .....	29
1.4.1.3. Диспенсеры с автоматической/механической подачей рулонных бумажных полотенец .....	29
1.4.1.4. Диспенсеры для рулонных полотенец центральной размотки .....	30
1.4.1.5. Диспенсеры для рулонных бумажных простыней .....	31
1.4.2. Диспенсеры бумажных салфеток Z-сложения .....	31
1.5. Специфические диспенсеры для туалетных комнат .....	33
1.5.1. Расходные материалы для специфических диспенсеров .....	34
1.5.1.1. Одноразовые покрытия на сиденье унитаза .....	34
1.5.1.2. Мешки для использованных гигиенических материалов .....	34
1.6. Автоматические освежители-ароматизаторы. Дезинфекторы .....	34
1.6.1. Расходные материалы для освежителей-ароматизаторов .....	34
1.7. Электрические ловушки летающих насекомых (ЭЛЛН) .....	35
1.7.1. Электрические ловушки летающих насекомых (ЭЛЛН) высоковольтного (ВВ) типа .....	35
1.7.2. Электрические ловушки летающих насекомых (ЭЛЛН) адгезионного (А) типа .....	36
1.8. Поручни для людей с ограниченными физическими возможностями .....	37
1.8.1. Поручни из нержавеющей стали с блестящей поверхностью .....	37
1.8.2. Поручни из нержавеющей стали с матовой поверхностью .....	38
1.9. Аксессуары детского профиля для туалетных и ванных комнат .....	39
1.10. Аксессуары широкого профиля для туалетных и ванных комнат .....	39
1.11. Урны, урны-пепельницы, корзины, ведра .....	41
1.11.1. Мешки пластиковые для мусорных контейнеров/ведер .....	51
1.11.2. Палитра эпоксиэмалей для металлических урн, пепельниц, ведер .....	52
<b>2. ИНВЕНТАРЬ ДЛЯ УБОРКИ .....</b>	<b>53</b>
2.1. Тележки для уборки .....	53
2.1.1. Комплектующие для тележек .....	54
2.2. Инвентарь для мойки окон, пола, посуды .....	56
2.2.1. Стоны воды оконные .....	56
2.2.2. Стекломой .....	57
2.2.3. Штанги телескопические .....	57
2.2.4. Стоны воды половые .....	57
2.2.5. Скребки .....	58
2.2.6. Подушки абразивные чистящие .....	58
2.2.7. Губки моющие .....	58
2.2.8. Губка профильная с абразивной поверхностью .....	59
2.2.9. Нетканый абразивный материал в рулонах .....	59
2.2.10. Клубок абразивный .....	59
2.2.11. Перчатки .....	59
2.2.12. Швабры, щетки, ёршики .....	61
2.2.13. Салфетки хозяйственные .....	62
<b>3. БУМАЖНЫЕ ИЗДЕЛИЯ РУЛОННЫЕ И ЛИСТОВЫЕ .....</b>	<b>63</b>
3.1. Бумажные полотенца рулонные для промышленного применения .....	63
3.2. Бумага туалетная рулонная для промышленного применения .....	63
3.3. Бумажные полотенца рулонные центральной размотки .....	64
3.4. Бумажные полотенца из синей целлюлозы .....	64
3.5. Бумажные полотенца специальные .....	64
3.6. Бумажные простыни для медицинских учреждений .....	65
3.7. Бумажные салфетки протирочные рулонные .....	65
3.8. Бумажные салфетки Z-сложения .....	65
3.9. Бумага туалетная листовая .....	66
3.10. Бумага туалетная рулонная для домохозяйств .....	66
3.11. Бумажные столовые салфетки .....	67
3.12. Бумажные носовые платки и косметические салфетки .....	68
3.13. Бумажные кухонные рулонные полотенца .....	68
<b>4. ПРИМЕЧАНИЯ .....</b>	<b>68</b>
4.1. Сокращения .....	68
4.2. Условия отгрузки .....	68
4.3. Артикулы в алфавитно-цифровом порядке .....	69



**ДИСПЕНСЕРЫ РУЛОННЫХ БУМАЖНЫХ ПОЛОТЕНЕЦ**



**ДИСПЕНСЕРЫ РЫЧАЖНОГО ТИПА**

**AG1650** белый ABS-пластик

**AG1550** прозрач. дымчатый SAN - пластик



**ДИСПЕНСЕРЫ БЕСКОНТАКТНОГО ТИПА \***

**AG1750** белый ABS-пластик

**AG1850** прозрач. дымчатый SAN - пластик

\* РАБОТАЮТ ОТ СЕТИ ИЛИ БАТАРЕЕК

## ДИСПЕНСЕРЫ РУЛОННЫХ БУМАЖНЫХ ПОЛОТЕНЕЦ С КАПТИВНОЙ СИСТЕМОЙ JOFEL



### ДИСПЕНСЕРЫ ПОЛОТЕНЕЦ С АВТООТРЫВОМ

**AG50010** белый ABS-пластик

**AG51010** прозрач. дымчатый SAN-пластик

**\* ВНИМАНИЕ!**

ДИСПЕНСЕРЫ СОВМЕСТИМЫ ТОЛЬКО С ПОЛОТЕНЦАМИ SC56256JS1 И SC70256JS1

## ДИСПЕНСЕРЫ ДЛЯ РУЛОННЫХ БУМАЖНЫХ ПОЛОТЕНЕЦ



центральной размотки  
с регулируемой  
длиной отрыва

**AG42000** белый ABS-пластик

**AG43000** прозрач. дымчатый  
SAN-пластик

**1 x 1**  
отрыв салфеток  
по-штучный

**\* ВНИМАНИЕ!**

ДИСПЕНСЕРЫ СОВМЕСТИМЫ ТОЛЬКО С ПОЛОТЕНЦАМИ AQ46126

## СЕРИЯ "ATLANTICA"

Новинка



**AE36000**

ДИСПЕНСЕР ATLANTICA  
ПРОМ. РУЛОНОВ (300 М)  
ТУАЛЕТНОЙ БУМАГИ,  
БЕЛЫЙ ABS-ПЛАСТИК

Новинка



\* RL2010  
- КРОНШТЕЙН  
ДЛЯ НАСТЕННОГО  
КРЕПЛЕНИЯ

**AL36000**

УРНА ATLANTICA 50 Л,  
КРЫШКА-КАЧЕЛЬ,  
БЕЛЫЙ PP-ПЛАСТИК

Новинка



**AN36000**

ДИСПЕНСЕР ATLANTICA ДЛЯ  
600 САЛФЕТОК Z-СЛОЖЕНИЯ,  
БЕЛЫЙ ABS-ПЛАСТИК

**AM41000**

КОНТЕЙНЕР 15 л для использованных  
ГИГИЕНИЧЕСКИХ МАТЕРИАЛОВ, БЕЛЫЙ PP-ПЛАСТИК

**AC95000**

ДЕЗИНФЕКТОР ДЛЯ РУК  
КАРТРИДЖНОГО ТИПА,  
ABS-ПЛАСТИК



**AI85000**

ДЕЗИНФЕКТОР САНТЕХНИКИ  
(ПИСУАРА, УНИТАЗА) АВТОМАТИЧ.,  
СЕРЫЙ PP-ПЛАСТИК

**AI91000**

ОСВЕЖИТЕЛЬ-  
АРОМАТИЗАТОР ВОЗДУХА  
АВТОМАТИЧЕСКИЙ, БЕЛЫЙ  
PP-ПЛАСТИК

# НОВЫЕ ТОВАРЫ 2011 ГОДА

## ДОЗАТОРЫ ЖИДКОГО МЫЛА КАРТРИДЖНОГО ТИПА С КАПТИВНОЙ СИСТЕМОЙ JOFEL



АРТ	ТИП КАРТРИДЖА	КОЛИЧ. ДОЗ МЫЛА/КАРТРИДЖ
AT11000	МЫЛО ЖИДКОЕ 1 л, 6 ШТ/УПАК	500
AT12000	МЫЛО ПЕННОЕ 1 л, 6 ШТ/УПАК	2500
AT13000	МЫЛО-СПРЕЙ 1 л, 6 ШТ/УПАК	6250

АРТ	ТИП КАРТРИДЖА
AC17000	ДЕРЖАТЕЛЬ КАРТРИДЖА С ПЕННЫМ МЫЛОМ
AC18000	ДЕРЖАТЕЛЬ КАРТРИДЖА С ЖИДКИМ МЫЛОМ ИЛИ МЫЛОМ-СПРЕЙ

## ОСВЕЖИТЕЛЬ ВОЗДУХА. НОВЫЕ АРОМАТЫ



### AI90000

Освежитель-ароматизатор воздуха автоматический программируемый, работает от батареек, белый ABS-пластик

**АКА2020**  
аэрозольный баллончик  
250 мл, аромат мандарина

**АКА2021**  
аэрозольный баллончик  
250 мл, аромат мяты



## ВСТРАИВАЕМОЕ ОБОРУДОВАНИЕ



**ALL7003**

ВСТРАИВАЕМЫЙ МОДУЛЬ  
ИЗ ДИСПЕНСЕРА БУМАЖНЫХ  
ПОЛОТЕНЕЦ И УРНЫ 20 Л,  
AISI 304 НЕРЖ. СТАЛЬ



**ALL7004**

НАСТЕННЫЙ МОДУЛЬ ИЗ  
ДИСПЕНСЕРА БУМАЖНЫХ  
ПОЛОТЕНЕЦ И УРНЫ 20 Л,  
AISI 304 НЕРЖ. СТАЛЬ

**ALL7006**

ЗЕРКАЛО С  
ИЗМЕНЯЕМЫМ  
УГЛОМ  
НАКЛОНА К  
ВЕРТИКАЛИ,  
AISI 304 НЕРЖ.  
СТАЛЬ



**ALL7005**

ЗЕРКАЛО  
НАКЛОННОЕ  
AISI 304 НЕРЖ.  
СТАЛЬ

**ALL7001**

ВСТРАИВАЕМЫЙ  
ДИСПЕНСЕР  
БУМАЖНЫХ  
ПОЛОТЕНЕЦ,  
AISI 304 НЕРЖ.  
СТАЛЬ



**ALL7002**

ВСТРАИВАЕМАЯ  
УРНА 20 Л, AISI  
304 НЕРЖ.  
СТАЛЬ





## РУЛОННЫЕ БУМАЖНЫЕ ПОЛОТЕНЦА (АВТООТРЫВ) С КАПТИВНОЙ СИСТЕМОЙ JOFEL \*)



\* Совместимы только с диспенсерами  
AG50010/AG51010



\* Точечно-клеевое соединение слоев бумаги

	SC56256JS1	SC70256JS1
НАИМЕНОВАНИЕ ИЗДЕЛИЯ	БУМАГА АВТООТРЫВНАЯ БЕЛАЯ	БУМАГА АВТООТРЫВНАЯ СИНЯЯ
ТИП ЦЕЛЛЮЛОЗЫ	100% ЧИСТАЯ ЦЕЛЛЮЛОЗА	ВТОРИЧНОЙ ПЕРЕРАБОТКИ, СИНЯЯ
ТИП БУМАГИ	RH	RH
КОЛИЧЕСТВО СЛОЕВ	2	2
СПОСОБ СОЕДИНЕНИЯ СЛОЕВ	ТОЧЕЧНО- КЛЕЕВОЙ	ТОЧЕЧНО- КЛЕЕВОЙ
ЦВЕТ	БЕЛЫЙ	СИНИЙ
ДЛИНА БУМАГИ В РУЛОНЕ (± 5 %), М	120	115
ШИРИНА РУЛОНА БУМАГИ, ММ	195	195
КОЛИЧЕСТВО РУЛОНОВ В УПАКОВКЕ, ШТ 	6	6
КОЛИЧЕСТВО УПАКОВОК НА ПАLETTE, ШТ 	50	50

## ЛИНЕЙКА БУМАЖНЫХ ИЗДЕЛИЙ С ТОЧЕЧНОЙ ПРОКЛЕЙКОЙ СЛОЕВ

### ТЕХНИЧЕСКИЕ ХАРАКТЕРИСТИКИ

**Ref. AP46CT2**

**Бумажные полотенца рулонные 2-х слойные центральной размотки**



**Ref. AP56256**

**Бумажные полотенца рулонные 2-х слойные для диспенсеров с автоотрывом**





	AP46CT2	AQ46126
НАИМЕНОВАНИЕ ИЗДЕЛИЯ	БУМАЖНЫЕ ПОЛОТЕНЦА MINI ЦЕНТРАЛЬНОЙ РАЗМОТКИ	БУМАЖНЫЕ ПОЛОТЕНЦА ЦЕНТРАЛЬНОЙ РАЗМОТКИ
ТИП ЦЕЛЛЮЛОЗЫ	100% ЧИСТАЯ ЦЕЛЛЮЛОЗА	100% ЧИСТАЯ ЦЕЛЛЮЛОЗА
ТИП БУМАГИ	RH	RH
КОЛИЧЕСТВО СЛОЕВ	2	2
СПОСОБ СОЕДИНЕНИЯ СЛОЕВ	ТОЧЕЧНО- КЛЕЕВОЙ	ТОЧЕЧНО- КЛЕЕВОЙ
ЦВЕТ	БЕЛЫЙ	СИНИЙ
ДЛИНА БУМАГИ В РУЛОНЕ ( $\pm 5\%$ ), М	65	120
ШИРИНА РУЛОНА БУМАГИ, ММ	195	212
ВТУЛКА, Ø ММ	45	45
КОЛИЧЕСТВО РУЛОНОВ В УПАКОВКЕ, ШТ 	12	6
КОЛИЧЕСТВО УПАКОВОК НА ПАLETTE, ШТ 	60	44

### ТЕХНИЧЕСКИЕ ХАРАКТЕРИСТИКИ

**Ref. AP45E09**

**Бумажные простыни рулонные 2-слойные**



	AP45E09	AP40E06E
НАИМЕНОВАНИЕ ИЗДЕЛИЯ	БУМАЖНЫЕ РУЛОННЫЕ ПРОСТЫНИ	БУМАЖНЫЕ РУЛОННЫЕ ПРОСТЫНИ
ТИП ЦЕЛЛЮЛОЗЫ	100% ЧИСТАЯ ЦЕЛЛЮЛОЗА	100% ЧИСТАЯ ЦЕЛЛЮЛОЗА
ТИП БУМАГИ	RH	RH
КОЛИЧЕСТВО СЛОЕВ	2	2
СПОСОБ СОЕДИНЕНИЯ СЛОЕВ	ТОЧЕЧНО- КЛЕЕВОЙ	ТОЧЕЧНО- КЛЕЕВОЙ
ЦВЕТ	БЕЛЫЙ	СИНИЙ
ДЛИНА БУМАГИ В РУЛОНЕ ( $\pm 5\%$ ), М	50	50
ШИРИНА РУЛОНА БУМАГИ, ММ	50	60
ВТУЛКА, Ø ММ	45	45
КОЛИЧЕСТВО РУЛОНОВ В УПАКОВКЕ, ШТ 	9	6
КОЛИЧЕСТВО УПАКОВОК НА ПАLETTE, ШТ 	24	31

## СЕПАРАЦИОННЫЕ МУСОРОСБОРНИКИ

Уличного размещения, для больших площадей

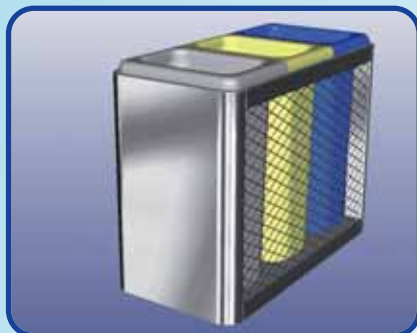

МУСОРОСБОРНИК 3X50 Л ЛИНЕЙНОГО РАСПОЛОЖЕНИЯ МЕТАЛ. КОРПУС С СЕТКОЙ, ЦВЕТНЫЕ ЕМКОСТИ,  
AL707150 ЭПОКСИДНАЯ ЭМАЛЬ  
AL707151 НЕРЖ.СТАЛЬ



МУСОРОСБОРНИК 3X50Л ЛИНЕЙНОГО РАСПОЛОЖЕНИЯ МЕТАЛ. КОРПУС С СЕТКОЙ ПРОЗРАЧ. ЕМКОСТИ,  
AL707160 ЭПОКСИДНАЯ ЭМАЛЬ  
AL707161 НЕРЖ.СТАЛЬ

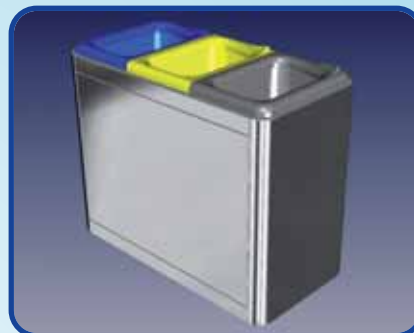

МУСОРОСБОРНИК 3X50Л ЛИНЕЙНОГО РАСПОЛОЖЕНИЯ ГЛУХОЙ МЕТАЛ. КОРПУС,  
AL707170 ЭПОКСИДНАЯ ЭМАЛЬ  
AL707171 НЕРЖ.СТАЛЬ

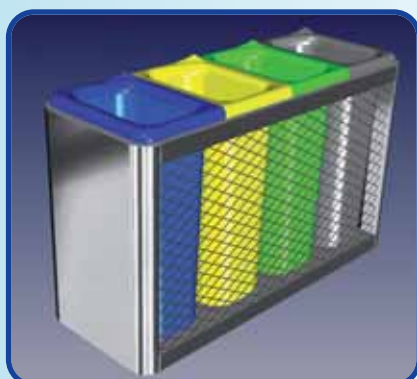

МУСОРОСБОРНИК 4X50 Л ЛИНЕЙНОГО РАСПОЛОЖЕНИЯ СЕТЧАТЫЙ МЕТАЛ. КОРПУС, ЦВЕТНЫЕ ЕМКОСТИ,  
AL707300 ЭПОКСИДНАЯ ЭМАЛЬ  
AL707301 НЕРЖ.СТАЛЬ

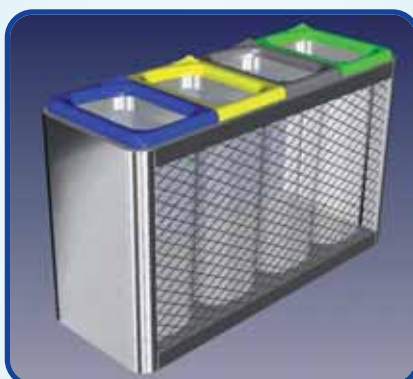

МУСОРОСБОРНИК 4X50 Л ЛИНЕЙНОГО РАСПОЛОЖЕНИЯ СЕТЧАТЫЙ МЕТАЛ. КОРПУС, ПРОЗРАЧ. ЕМКОСТИ,  
AL707310 ЭПОКСИДНАЯ ЭМАЛЬ  
AL707311 НЕРЖ.СТАЛЬ

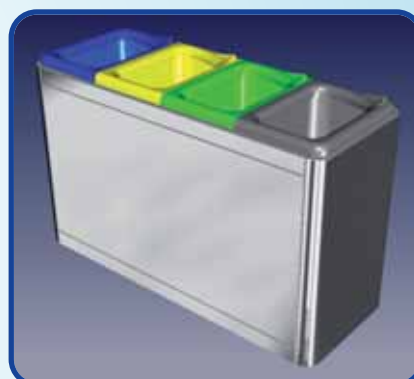

МУСОРОСБОРНИК 4X50 Л ЛИНЕЙНОГО РАСПОЛОЖЕНИЯ ГЛУХОЙ МЕТАЛ. КОРПУС,  
AL707320 ЭПОКСИДНАЯ ЭМАЛЬ  
AL707321 НЕРЖ.СТАЛЬ

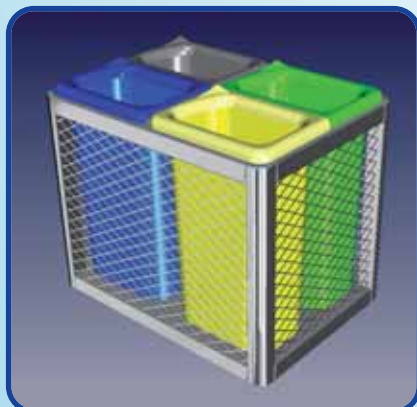

МУСОРОСБОРНИК 4X50 Л 2-Х РЯДНОГО РАСПОЛОЖЕНИЯ СЕТЧАТЫЙ МЕТАЛ. КОРПУС, ЦВЕТНЫЕ ЕМКОСТИ,  
AL707200 ЭПОКСИДНАЯ ЭМАЛЬ  
AL707201 НЕРЖ.СТАЛЬ



МУСОРОСБОРНИК 4X50 Л 2-Х РЯДНОГО РАСПОЛОЖЕНИЯ СЕТЧАТЫЙ МЕТАЛ. КОРПУС, ПРОЗРАЧ. ЕМКОСТИ,  
AL707210 ЭПОКСИДНАЯ ЭМАЛЬ  
AL707211 НЕРЖ.СТАЛЬ



МУСОРОСБОРНИК 4X50 Л 2-Х РЯДНОГО РАСПОЛОЖЕНИЯ ГЛУХОЙ МЕТАЛ. КОРПУС,  
AL707220 ЭПОКСИДНАЯ ЭМАЛЬ  
AL707221 НЕРЖ.СТАЛЬ

## МУСОРОСБОРНИКИ

### КОРЗИНЫ, КОНТЕЙНЕРЫ ДЛЯ ОФИСА



AL60010N - ЧЕРНЫЙ ЦВ.  
AL60010E - ЦВЕТ БЕЖ.



AL61008

КОРЗИНА Д/БУМАГА 8 Л,  
ПОЖАРОБЕЗОПАСНАЯ,  
ПЛАСТИК



AL61015

КОРЗИНА Д/БУМАГА 15 Л,  
ПОЖАРОБЕЗОПАСНАЯ  
ПЛАСТИК

AL60010 (N, E)

КОРЗИНА Д/БУМАГА 10 Л,  
ПЛАСТИК



### СЕПАРАЦИОННЫЕ ПРОМЫШЛЕННЫЕ КОНТЕЙНЕРЫ применяются внутри помещений



\* Для 6 видов отходов.  
Стикеры 6-ти цветов в комплекте

Papel  
З-бумага

Plástico  
А-пластик

Vidrio  
V-стекло

Contaminante  
G-опасные отходы

Metal  
R-металл

Orgánico  
M-органика

AL70780

КОНТЕЙНЕР СЕПАРАЦИОННЫЙ  
ПРОМЫШЛЕННЫЙ, 80 Л,  
ПЛАСТИК



\* Для 6 видов отходов.  
Стикеры 6-ти цветов в комплекте

AL707100

КОНТЕЙНЕР СЕПАРАЦИОННЫЙ  
ПРОМЫШЛЕННЫЙ, 100 Л,  
ПЛАСТИК



## УРНЫ НАРУЖНОГО ПРИМЕНЕНИЯ

### САДЫ, ПАРКИ, ТРОТУАРЫ, АЭРОПОРТЫ

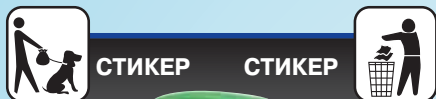

\* AL70762 - держатель для урны, настенный крепеж и стикеры в комплекте



\* AX70761 - мешки бумажные для экскрементов собак



**AL70760**  
УРНА ПАРКОВАЯ 60 Л,  
ПЛАСТИК

**AL70762**  
ДЕРЖАТЕЛЬ УРНЫ,  
МЕТАЛЛ, ЭПОКСИД.  
ЭМАЛЬ (НАСТЕННЫЙ  
КРЕПЕЖ И ИНФОРМАЦ.  
СТИКЕРЫ В КОМПЛЕКТЕ)

**AX70761**  
ДИСПЕНСЕР ПЛАСТИКОВЫХ  
ОДНОРАЗОВЫХ МЕШКОВ ДЛЯ  
УРНЫ AL70760, НЕРЖ. СТАЛЬ

**AX70761**  
МЕШОК ДЛЯ УТИЛИЗАЦИИ  
ЭКСКРЕМЕНТОВ СОБАК,  
ПОДХОДИТ ДЛЯ ПАРКОВОЙ  
УРНЫ AM70760

**AL79140**  
УРНА ПАРКОВАЯ, 140 Л,  
ПЛАСТИК



**AL79101**  
КОНТЕЙНЕР ДЛЯ  
МУСОРА 140 Л, ВНУТР.  
ВЕДРО, МЕТАЛ. СЕТКА,  
НЕРЖ. СТАЛЬ



**AL79100**  
КОНТЕЙНЕР ДЛЯ  
МУСОРА 140 Л,  
МЕТАЛ. СЕТКА,  
ЭПОКСИД. ЭМАЛЬ

### Пепельница парковая



**AL75201**  
ПЕПЕЛЬНИЦА  
ПАРКОВАЯ, 4 Л,  
НЕРЖ. СТАЛЬ

## НОВЫЕ ТОВАРЫ 2011 ГОДА

### ТЕЛЕЖКА СЕРВИСНАЯ ЕСО



**AZ16000**

**ТЕЛЕЖКА СЕРВИСНАЯ ЕСО**

## НОВЫЙ ТОВАР КОНЦА 2010 ГОДА

### ТЕЛЕЖКА ЕСО ДЛЯ ВЛАЖНОЙ УБОРКИ ОДНОСЕКЦИОННАЯ С ОТЖИМОМ



- Сделано в Испании
- Сертификат качества
- Современный дизайн
- Эргономичность
- Цвета в ассортименте (указаны в прайсе)

**AZ20700**

**ТЕЛЕЖКА ОДНОСЕКЦИОННАЯ С  
ОТЖИМОМ ДЛЯ ВЛАЖНОЙ УБОРКИ**

# Линейка мусоросборников (ведра, урны, урны-пепельницы, контейнеры)































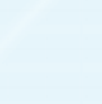

















ДЛЯ ПРИМЕНЕНИЯ ВНУТРИ ПОМЕЩЕНИЙ		ДЛЯ УЛИЧНОГО ПРИМЕНЕНИЯ (ВНЕ ПОМЕЩЕНИЙ)	
Для офиса	Для ванных/туалетных комнат	НOREСА	для больших площадей
<p>AL60000 металл</p> <p>AL60010 пластик <b>NEW</b></p>	<p>AL72003 металл</p> <p>AL70010 пластик <b>NEW</b></p>	<p>AL71400 металл</p> <p>AL70780 пластик (раздельный сбор отходов) <b>NEW</b></p>	<p>AL79101 <b>NEW</b></p> <p>AL70761 <b>NEW</b></p> <p>AL79140 <b>NEW</b></p> <p><b>R-D НОВЫЕ РАЗРАБОТКИ</b></p>
<p>AL70740 металл <b>NEW</b> (раздельный сбор отходов)</p> <p>AL70758 пластик <b>NEW</b></p>	<p>AL76011 <b>NEW</b></p> <p><b>R-D новые разработки</b></p>	<p>AL79100 Для аэропортов <b>NEW</b></p> <p>AL73101</p> <p>AL707320 <b>NEW</b></p> <p><b>РАЗДЕЛЬНЫЙ СБОР ОТХОДОВ R-D НОВЫЕ РАЗРАБОТКИ</b></p>	<p>AL70760 пластик <b>NEW</b></p> <p>AL71200</p> <p><b>R-D НОВЫЕ РАЗРАБОТКИ</b></p>
пепельницы	вешалки	цилиндры для зонтов	для паркингов
<p>AL75001 металл</p>	<p>AL90100 металл</p>	<p>AL95000 металл</p>	<p>AL72500</p> <p>AL75201 <b>NEW</b></p> <p><b>R-D НОВЫЕ РАЗРАБОТКИ</b></p>
<p>урны-пепельницы</p>	<p>уrны-пепельницы</p>	<p>уrны-пепельницы</p>	<p>уrны-пепельницы</p>

# Линейка изделий из пластика серии AZUR

ЭЛЕКТРОСУШИЛКИ		ДИСПЕНСЕРЫ БУМАЖНЫХ ПОЛОТЕНЕЦ/САЛФЕТОК				ДОЗАТОРЫ МЫЛА			ДИСПЕНСЕРЫ ТУАЛЕТНОЙ БУМАГИ				АКСЕССУАРЫ	
для рук	фены	рулонных полотенец автоматом	салфеток Z, C, T-складывания	рулонных полотенец центральной размотки	MINI-рулонных полотенец центральной размотки	рулонных полотенец наружной размотки	картриджного типа	наливного типа	стандартных рулонов	MINI-салфеток Z-складывания	пром. рулонов, L - 400 м	пром. рулонов, L - 500 м	пром. рулонов, L - 300 м	спец. бумажных картелей
AA51000	AB68000	AG50010	AH33000	AG40000	AG32000	AG15500	AC80000	AC80050	AF50000	AH70000	AE55000	AE53060	AE51000	AH60000
AA52000		AG51010	AH34200	AG41200	AG33200	AG16500	AC81200	AC81250	AF51200	AH71200	AE55300		AE52200	AH61200
			AH34400	AG41400	AG33400	AG17500	AC81400	AC81450	AF51400	AH71400			AE52400	AH61400
				AG42000		AG18500		AC40000						
				AG43000				AC90000						



# Линейка изделий из нержавеющей стали серии CLASICA

ЭЛЕКТРОСУШИЛКИ		ДИСПЕНСЕРЫ БУМАЖНЫХ ПОЛОТЕНЕЦ/САЛФЕТОК				ДОЗАТОРЫ МЫЛА		ДИСПЕНСЕРЫ ТУАЛЕТНОЙ БУМАГИ				АКСЕССУАРЫ		
для рук	фены	салфеток Z-, C-, J- сложения	рулонных полотенец наружной размотки	рулонных полотенец центральной размотки	наливного типа	стандартных рулонов	пром. рулонов, L - 400 м	пром. рулонов, L - 300 м	пром. рулонов, L - 200 м	поручни	контейнер	держатели пром. рулонов		
 AA91000	 AB50000	 AH12000	 AG15000	 AG20020	 ALL1006B	 AF11000	 AE13300	 AE12100	 AE12400	 AV10830 <b>NEW</b>	 AM40000	 AD10000		
 AA91500	 AB55000	 AH22000	 AG16000	 AG21050	 ALL1006	 AF12000	 AE12150	 AE12150	 AE23000	 AV10840	 AM40000	 AD40000		
 AA92000	 AB60000		 AG17000			 AF21000	 AE24300	 AE21000	 AE23000	 AV30425		 AD30000		
 AA92500	 AB65000		 AG18000			 AF22000				 AV40320				
 AA93000	 AB65000N									 AV40400				
 AA94000										 AV40500				
										 AV40600				
										 AV40800				
										 AV60685				

# Линейка изделий серии FUTURA - Изделия из нержавеющей стали AISI 304

ЭЛЕКТРОСУШИЛКИ	ДИСПЕНСЕРЫ БУМАЖНЫХ ПОЛОТЕНЕЦ/САЛФЕТОК			ДОЗАТОРЫ МЫЛА		ДИСПЕНСЕРЫ ТУАЛЕТНОЙ БУМАГИ				АКСЕССУАРЫ	
	для рук	салфеток Z, C, I - сложения	рулонных полотенец центральной размотки	рулонных полотенец центральной размотки	картриджного типа	наливного типа	пенного мыла	мини - салфеток Z-сложения	стандартных рулонов		пром. рулонов, L - 400 м
 AA15000  AA16000	 AH25500  AG45500  AG35500	 AC53550  AC54500	 AC53500  AC54500	 AF55500  AH75500  AE26500  AE25500	 AH66500	нержавеющая сталь, AISI 304, блестящая поверхность					
 AA15500  AA16500	 AG45000  AG35000	 AC53050  AC54000	 AC53000  AC54000	 AF55000  AH75000  AE26000  AE25000	 AH66000	нержавеющая сталь, AISI 304, матовая поверхность					

## Изделия из пластика



AA13000







AA14000

ABS-пластик

## Линейка изделий серии ATLANТICA

	Овежители воздуха автоматические	Дезинфектор сантехники (унитаз, писсуар)	Дозатор жидкого мыла, картриджного типа	Контейнер для гигиенич. материалов	Контейнер для подгузников	Диспенсер салфеток Z- сложенная	Диспенсер пром. рулонов туалетной бумаги, L 300 м	Урна
Оборудование	 AI90000 <b>NEW</b>  AI91000	 AI85000	 AC95000	 AM41000	 AM42000	 AN36000 <b>NEW</b>	 AE36000 <b>NEW</b>	 AL36000 <b>NEW</b>

## Расходные материалы для линейки изделий серии ATLANТICA

	Расходные материалы	
	 AKM1001	 AX41000
	 AT95000	
	 AKB2001	
	 AKA2003, AKA2004 AKA2015, AKA2016	 AKA2001, AKA2002 AKA2020, AKA2021
	 RL2010 <b>NEW</b>	

1. ОБОРУДОВАНИЕ И АКСЕССУАРЫ ДЛЯ ТУАЛЕТНЫХ И ВАННЫХ КОМНАТ



1.1. ЭЛЕКТРОСУШИЛКИ ДЛЯ РУК

Внешний вид	Артикул	Наименование	Ед. изм.	Мощность	Серия	Габарит. размеры (В x Ш x Гл), мм	Колич. ед. в упак, шт	Колич. ед. на палете 80*120 см
	<b>NEW</b> AA17000	Электросушилка Jet, автоматич. включение, ABS-пластик, белый цвет	шт	1650 W	JET	270 x 220 x 687	1/1	21
	<b>NEW</b> AA17500	Электросушилка Jet, автоматич. включение, ABS-пластик, цвет металла	шт	1650 W	JET	270 x 220 x 687	1/1	21
	AA93000	Электросушилка Ibero, включение кнопкой, глазурированная эмаль, белый цвет	шт	2000 W	IBERO VITRIFIED	210 x 280 x 220	1/1	64
	AA94000	Электросушилка Ibero, автоматич. включение, глазурированная эмаль, белый цвет	шт	2000 W	IBERO VITRIFIED	210 x 280 x 220	1/1	64
	AA91000	Электросушилка Ibero, включение кнопкой, нерж.сталь, поверхность матовая и блестящая	шт	2000 W	IBERO	210 x 280 x 220	1/1	64
	AA92000	Электросушилка Ibero, автоматич. включение, нерж.сталь, поверхность матовая и блестящая	шт	2000 W	IBERO	210 x 280 x 220	1/1	64
	AA91500	Электросушилка Ibero, включение кнопкой, нерж.сталь, поверхность матовая	шт	2000 W	IBERO	210 x 280 x 220	1/1	64
	AA92500	Электросушилка Ibero, автоматич. включение, нерж.сталь, поверхность матовая	шт	2000 W	IBERO	210 x 280 x 220	1/1	64
	AA13000	Электросушилка Standard Futura, включение кнопкой, ABS-пластик, белый цвет	шт	2000 W	FUTURA	310 x 230 x 150	1/1	72
	AA14000	Электросушилка Standard Futura, автоматич. включение, ABS-пластик, белый цвет	шт	2000 W	FUTURA	310 x 230 x 140	1/1	72
	AA15000	Электросушилка Standard Futura, включение кнопкой, нерж. сталь, блестящая поверхность	шт	2000 W	FUTURA	300 x 225 x 160	1/1	72
	AA15500	Электросушилка Standard Futura, включение кнопкой, нерж. сталь, матовая поверхность	шт	2000 W	FUTURA	300 x 225 x 160	1/1	72
	AA16000	Электросушилка Standard Futura, автоматич. включение, нерж. сталь, блестящая пов-ть	шт	2000 W	FUTURA	310 x 230 x 140	1/1	72
	AA16500	Электросушилка Standard Futura, автоматич. включение, нерж. сталь, матовая пов-ть	шт	2000 W	FUTURA	310 x 230 x 140	1/1	72





# АССОРТИМЕНТ ТОВАРОВ JOFEL 2011/12

## 1.1. ЭЛЕКТРОСУШИЛКИ ДЛЯ РУК



Внешний вид	Артикул	Наименование	Ед. изм.	Мощность	Серия	Габарит. размеры (В x Ш x Гл), мм	Колич. ед. в упак, шт	Колич. ед. на палете 80*120 см
	AA51000	Электросушилка Potenza, включение кнопкой, ABS-пластик, белый цвет	шт	1800 W	POTENZA	270 x 180 x 170	1/1	90
	AA52000	Электросушилка Potenza, автоматич. включение, ABS-пластик, белый цвет	шт	1800 W	POTENZA	270 x 180 x 170	1/1	90

## 1.2. ФЕНЫ ДЛЯ ВОЛОС

Внешний вид	Артикул	Наименование	Ед. изм.	Мощность	Серия	Габарит. размеры (В x Ш x Гл), мм	Колич. ед. в упак, шт	Колич. ед. на палете 80*120 см
	AB50000	Фен настенный, автоматич. включение, ABS-пластик, белый цвет	шт	925 W	CLÁSICA	550 x 185 x 120	1/6	180
	AB55000	Фен настенный, автоматич. включение, доп. Розетка, ABS-пластик, белый цвет	шт	925 W	CLÁSICA	550 x 185 x 120	1/6	180
	AB60000	Фен настенный, включение кнопкой, доп. розетка, выбор режимов, ABS-пластик, белый цвет	шт	1400 W	PISTOL	430 x 200 x 110 (PISTOL: 240 x 160 x 80)	1/4	224
	AB65000	Фен настенный, включение кнопкой, выбор режимов, ABS-пластик, белый цвет	шт	1400 W	PISTOL	430 x 200 x 110 (PISTOL: 240 x 160 x 80)	1/4	224
	AB65000NC	Фен настенный, включение кнопкой, монтаж стационарный, ABS-пластик, цвет черн.+ хром	шт	1400 W	PISTOL	430 x 200 x 110 (PISTOL: 240 x 160 x 80)	1/4	224
	AB67000	Фен профессиональный	шт	2200W	PISTOL	130 x 145 x 130 (PISTOL: 170 X 180 X 70)	1/4	224
	AB68000	Фен настенный, включение кнопкой, монтаж стационарный, ABS-пластик, белый цвет	шт	1200W	PISTOL	130 x 145 x 130 (PISTOL: 170 X 180 X 70)	1/4	224

## 1.3. ДОЗАТОРЫ МЫЛА

### 1.3.1. Дозаторы жидкого (ЖМ) и пенного (ПМ) мыла наливного типа (НТ)

Внешний вид	Артикул	Наименование	Ед. изм.	Объем	Серия	Габарит. размеры (В x Ш x Гл), мм	Колич. ед. в упак, шт	Колич. ед. на палете 80*120 см
	AC21150	Дозатор ЖМ НТ Vision, прозрач. дымчатый SAN-пластик/серый ABS-пластик, крышка-нерж. сталь	шт	1,4 л	VISION	170 x 110 x 130	1/10	480
	AC22000	Дозатор ЖМ НТ MAXI Vision, прозрач. дымчатый SAN-пластик/серый ABS-пластик, крышка-нерж. сталь	шт	2 л	VISION	240 x 110 x 130	1/10	480
	AC70000	Дозатор ЖМ НТ Aitana, прозрач. дымчатый SAN-пластик/белый ABS-пластик	шт	1 л	AITANA	233 x 130 x 95	1/10	490













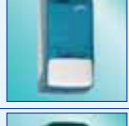

Оборудование и аксессуары для санитарно-гигиенических комнат

Урны, ведра, контейнеры

Инвентарь для уборки. Тележки.

Бумажные изделия

**АССОРТИМЕНТ ТОВАРОВ JOFEL 2011/12**
**1.3.1. Дозаторы жидкого (ЖМ) и пенного (ПМ) мыла наливного типа (НТ)**

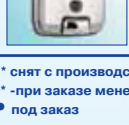
Внешний вид	Артикул	Наименование	Ед. изм.	Объем	Серия	Габарит. размеры (В x Ш x Гл), мм	Колич. ед. в упак, шт	Колич. ед. на палете 80*120 см
	AC71000	Дозатор ЖМ НТ Aitana Luxe, прозрач. дымчатый SAN-пластик/серый ABS-пластик, крышка- нерж.сталь	шт	0,9 л	AITANA	210 x 120 x 95	1/10	490
	AC72000	Дозатор ЖМ НТ Aitana, ABS-пластик, цвет металла	шт	1 л	AITANA	233 x 130 x 95	1/10	490
	AC75000	Дозатор ЖМ НТ Aitana, локтевой привод, ABS-пластик, белый цвет	шт	0,9 л	AITANA	212 x 156 x 160	1/10	336
	AC80050	Дозатор ЖМ НТ Azur, ABS-пластик, белый/серый цвет	шт	1 л	AZUR	271 x 130 x 105	1/10	350
	AC81250	Дозатор ЖМ НТ Azur, прозрач. синий SAN-пластик/белый ABS-пластик	шт	1 л	AZUR	271 x 130 x 105	1/10	350
	AC81350 *	Дозатор ЖМ НТ Azur, прозрач. темно-зеленый SAN-пластик/белый ABS-пластик	шт	1 л	AZUR	271 x 130 x 105	1/10	350
	AC81450	Дозатор ЖМ НТ Azur, прозрач. дымчатый SAN-пластик/белый ABS-пластик	шт	1 л	AZUR	271 x 130 x 105	1/10	350
	AC82000	Дозатор ЖМ НТ Azur, прозрач. дымчатый SAN-пластик/белый ABS-пластик	шт	1 л	AZUR	205 x 115 x 110	1/10	560
	AC84000	Дозатор ЖМ НТ Azur, прозрач. дымчатый SAN-пластик/белый ABS-пластик	шт	0,4 л	AZUR	135 x 115 x 90	1/10	900
	AC40000	Дозатор ПМ НТ Azur, ABS-пластик, белый/серый цвет	шт	0,8 л	AZUR	335 x 250 x 107	1/10	480
	AC90000	Дозатор ЖМ НТ Azur бесконтактный с регулир. дозатором и оптич. датчиком, прозрач. дымчатый SAN-пластик/белый ABS-пластик	шт	1 л	AZUR	190 X 135 X 90	1/12	384
	AC53050	Дозатор ЖМ НТ Futura, нерж. сталь, матовая пов-ть	шт	0,85 л	FUTURA	270 x 128 x 115	1/10	360
	AC53550	Дозатор ЖМ НТ Futura, нерж. сталь, блестящая пов-ть	шт	0,85 л	FUTURA	270 x 128 x 115	1/10	360
	AC54000	Дозатор ЖМ НТ Futura, нерж. сталь, матовая пов-ть	шт	1 л	FUTURA	199 x 142 x 102	1/10	280
	AC54500	Дозатор ЖМ НТ Futura, нерж. сталь, блестящая пов-ть	шт	1 л	FUTURA	199 x 142 x 102	1/10	280







\* снят с производства, перед заказом уточните наличие на складе.

\*\* -при заказе менее 10 шт цена больше на 20%

• под заказ







## АССОРТИМЕНТ ТОВАРОВ JOFEL 2011/12

### 1.3.1. Дозаторы жидкого (ЖМ) и пенного (ПМ) мыла наливного типа (НТ)

Внешний вид	Артикул	Наименование	Ед. изм.	Объем	Серия	Габарит. размеры (В x Ш x Гл), мм	Колич. ед. в упак, шт	Колич. ед. на палете 80*120 см
	AC45000	Дозатор ПМ НТ Futura, нерж. сталь, матовая пов-ть	шт	0,85 л	FUTURA	240 x 120 x 110	1/10	480
	AC45500	Дозатор ПМ НТ Futura, нерж. сталь, блестящая пов-ть	шт	0,85 л	FUTURA	240 x 120 x 110	1/10	480
	ALL1006	Дозатор ЖМ НТ CLÁSICA, нерж.сталь, матовая пов-ть	шт	0.5 л	CLÁSICA	160 x 110 x 95	1/24	720
	ALL1006B	Дозатор ЖМ НТ CLÁSICA, нерж.сталь, блестящая пов-ть	шт	0.5 л	CLÁSICA	160 x 110 x 95	1/24	720
	AC62000	Дозатор ЖМ Futura НТ встраиваемый, нерж. сталь, блестящая пов-ть (без емкости для мыла)	шт	-	FUTURA	180 x 120	1/10	1040
	AC63000	Дозатор ЖМ Futura НТ встраиваемый, нерж. сталь, блестящая пов-ть (с емкостью для мыла)	шт	1 л	FUTURA	280 x 120	1/10	320

### 1.3.2. Дозаторы жидкого мыла (ЖМ) картриджного типа (КТ)

#### 1.3.2.1. Дозаторы жидкого мыла (ЖМ) картриджного типа (КТ) широкого профиля

Внешний вид	Артикул	Наименование	Ед. изм.	Объем	Серия	Габарит. размеры (В x Ш x Гл), мм	Колич. ед. в упак, шт	Колич. ед. на палете 80*120 см
	AC80000	Дозатор ЖМ КТ Azur, ABS-пластик, белый/серый цвет		0,8 л	AZUR	271 x 130 x 105	1/10	350
	AC81100*	Дозатор ЖМ КТ Azur, прозрач. темно-красный SAN-пластик-пластик/белый ABS-пластик		0,8 л	AZUR	271 x 130 x 105	1/10	350
	AC81200	Дозатор ЖМ КТ Azur, прозрач. синий SAN-пластик-пластик/белый ABS-пластик		0,8 л	AZUR	271 x 130 x 105	1/10	350
	AC81300*	Дозатор ЖМ КТ Azur, прозрач. темно-зеленый SAN-пластик-пластик/белый ABS-пластик		0,8 л	AZUR	271 x 130 x 105	1/10	350
	AC81400	Дозатор ЖМ КТ Azur, прозрач. дымчатый SAN-пластик-пластик/белый ABS-пластик		0,8 л	AZUR	271 x 130 x 105	1/10	350
	AC53000	Дозатор ЖМ КТ Futura, нерж. сталь, матовая пов-ть		0,8 л	FUTURA	270 x 128 x 115	1/10	360
	AC53500	Дозатор ЖМ КТ Futura, нерж. сталь, блестящая пов-ть		0,8 л	FUTURA	270 x 128 x 115	1/10	360



\* снят с производства, перед заказом уточните наличие на складе.

\*\* -при заказе менее 10 шт цена больше на 20%

● под заказ

## АССОРТИМЕНТ ТОВАРОВ JOFEL 2011/12

### 1.3.2.1. Дозаторы жидкого мыла (ЖМ) картриджного типа (КТ) широкого профиля



Внешний вид	Артикул	Наименование	Ед. изм.	Объем	Серия	Габарит. размеры (В x Ш x Гл), мм	Колич. ед. в упак, шт	Колич. ед. на палете 80*120 см
	AC95000	Дезинфектор для рук картриджного типа, ABS-пластик (сменный картридж AT95000)		0,8 л	ATLANTICA	265 x 90 x 90	1/10	350
	<b>NEW</b> AC17000	Модуль настенного крепления для дозирования пенного мыла (картридж AT12000), ABS-пластик, белый цвет		1,0 л	JOFEL SYSTEM	235 x 95 x 100	1/1	748
	<b>NEW</b> AC18000	Модуль настенного крепления для дозирования жидкого мыла (картридж AT11000) и мыла-спрей (картридж AT13000), ABS-пластик, белый цвет		1,0 л	JOFEL SYSTEM	235 x 95 x 100	1/1	748

### 1.3.2.2. Дозаторы жидкого мыла (ЖМ), антисептика (АС) картриджного типа (КТ) для медицинских учреждений

Функцию картриджа выполняет пластиковая бутылка стандартного размера и формы, известная под названием "Евро-бутылка"  
"Евро-бутылка" пригодна для многократного заполнения жидким мылом и спиртосодержащим антисептиком (входит в комплект поставки)



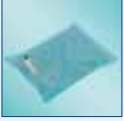







Внешний вид	Артикул	Наименование	Ед. изм.	Объем	Серия	Габарит. размеры (В x Ш x Гл), мм	Колич. ед. в упак, шт	Колич. ед. на палете 80*120 см
	AC12000	Дозатор ЖМ и СА КТ с локтевым приводом, "Евро-бутылка", прозрач. синий SAN-пластик; корпус-алюминий	шт	0,5 л	GERMANIA	260x95x185	1/10	308
	AC13000	Дозатор ЖМ и СА КТ с локтевым приводом, "Евро-бутылка", прозрач. синий SAN-пластик; корпус -белый ABS-пластик	шт	0,5 л	GERMANIA	260x95x185	1/10	230
	AC14000	Дозатор ЖМ и СА КТ с локтевым приводом "Евро-бутылка", прозрачный белый SAN-пластик; белый ABS-пластик	шт	1 л	GERMANIA	295x105x180	1/10	230
	AC15000	Дозатор ЖМ и СА КТ с локт. приводом "Евро-бутылка", прозрач. белый SAN-пластик; белый ABS-пл. (рабочий уровень на 5 см выше, чем у AC14000)	шт	1 л	GERMANIA	290x105x230	1/10	324

### 1.3.2.3. Расходные материалы для дозаторов

Внешний вид	Артикул	Наименование	Ед. изм.	Объем	Серия	Габарит. размеры (В x Ш x Гл), мм	Колич. ед. в упак, шт	Колич. ед. на палете 80*120 см
	AT95000	Картридж сменный с жидким спиртосодержащим кожным антисептиком для AC95000, 6 шт/кор, цена за кор.	кор	0,8 л	ATLANTICA	365x140x210	1/6	80
	AT96000	Картридж сменный с жидким спиртосодержащим кожным антисептиком для AC80050, 6 шт/кор, цена за кор.	кор	0,8 л	ATLANTICA	365x140x210	1/6	80
	AT51280	Картридж с жидким мылом цвета жемчуга для AC80000/81000/53050/53550, 12 шт/кор, цена за кор.	кор	0,8 л	AZUR	125 x 95 x 83	1/12	35
	AT51380	Картридж с жидким мылом синего цвета для AC80000/81000/53050/53550, 12 шт/кор, цена за кор.	кор	0,8 л	AZUR	125 x 95 x 83	1/12	35
	AT51580	Картридж с жидким мылом красного цвета для AC80000/81000/53050/53550, 12 шт/кор, цена за кор.	кор	0,8 л	AZUR	125 x 95 x 83	1/12	35



**АССОРТИМЕНТ ТОВАРОВ JOFEL 2011/12**
**1.3.2.3. Расходные материалы для дозаторов**

Внешний вид	Артикул	Наименование	Ед. изм.	Объем	Серия	Габарит. размеры (В x Ш x Гл), мм	Колич. ед. в упак, шт	Колич. ед. на палете 80*120 см
	AT10000	Концентрат пенного мыла для дозатора AC40000, AC45000/45500, пластик.бутылка, 6 шт/кор, цена за кор.	кор	1,0 л	AZUR	335 x 250 x 107	1/6	84
	<b>NEW</b> AT11000	Картридж с кремообразным мылом для дозатора AC18000, пластик, белый цвет	шт	1,0 л	CREAMY	320 x 205 x 260	1/6	288
	<b>NEW</b> AT12000	Картридж с пенным мылом для дозатора AC17000, пластик, белый цвет	шт	1,0 л	FOAM	320 x 205 x 260	1/6	288
	<b>NEW</b> AT13000	Картридж с мылом-спрей для дозатора AC18000, пластик, белый цвет	шт	1,0 л	SPREY	320 x 205 x 260	1/6	288
	AT15000	Концентрат пенного мыла для дозатора наливного типа AC40000, AC45000, AC45500, канистра 5 л.	кан	5,0 л	FOAM	385 x 285 x 300	1/1	128
	AT51000	Гель моющий для рук, пластик.бутылка, 6 шт/кор, цена за кор.	кор	6,0 л	GEL	250 x 170 x 275	1/6	84
	AT55000	Гель моющий для рук, канистра 5 л.	кан	5,0 л	GEL	385 x 285 x 300	1/1	128
	AT85001	Дезинфектор для рук (спирсодержащий антисептик), пластик. бутылка, 6 шт/кор, цена за кор	кор	1,0 л		250 x 170 x 275	1/6	84
	AT85010	Помпа для AT85001, 6 шт/кор, цена за кор	кор				1/6	
	AT85005	Дезинфектор для рук (спирсодержащий антисептик), канистра 5 л.	кан	5,0 л		385 x 285 x 300	1/1	128
	AT50500	Дезинфектор для рук (спирсодержащий антисептик), пластик. дозатор, 15 шт/кор, цена за кор	кор	0,5 л		415 x 260 x 175	1/15	600

Оборудование и аксессуары для санитарно-гигиенических комнат

Урны, ведра, контейнеры



Инвентарь для уборки. Тележки.

Бумажные изделия









1.4. ДИСПЕНСЕРЫ БУМАЖНЫХ ИЗДЕЛИЙ

1.4.1. Диспенсеры рулонных бумажных изделий

1.4.1.1. Диспенсеры рулонных бумажных изделий промышленные

Внешний вид	Артикул	Наименование	Ед. изм.	Вместимость	Серия	Габарит. размеры (В x Ш x Гл), мм	Колич. ед. в упак, шт	Колич. ед. на палете 80*120 см
	AD10000	Пром. диспенсер настенный для рулонных материалов, металл, эпоксидная эмаль, цвет графит	шт	1 промулон	CLÁSICA	400 x 405 x 265	1/5	150
	AD30000	Пром. диспенсер напольный для рулонных материалов, металл, эпоксидная эмаль, цвет графит	шт	1 промулон	CLÁSICA	860 x 405 x 460	1/5	120
	AD40000	Пром. диспенсер напольный для 2-х рулонов, металл, эпоксидная эмаль, цвет графит	шт	2 промулон	CLÁSICA	830 x 650 x 420	1/1	23

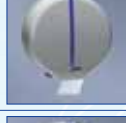
1.4.1.2. Диспенсеры рулонной туалетной бумаги (ТБ) наружной размотки

Внешний вид	Артикул	Наименование	Ед. изм.	*Дл. рулона, м *Max Ø рул, мм *Ø втулки, мм	Серия	Габарит. размеры мм (Ø x глубина)	Колич. ед. в упак, шт	Колич. ед. на палете 80*120 см
	AE51000	Диспенсер Azur для рулона ТБ, ABS-пластик, белый цвет	шт	300 m Ø220 mm Ø45 mm	AZUR	Ø270 x 126	1/4	168
	AE51050	Диспенсер Azur с пепельницей для рулона ТБ, ABS-пластик, белый цвет	шт	300 m Ø220 mm Ø45 mm	AZUR	Ø270 x 126	1/4	168
	AE52100*	Диспенсер Azur для рулона ТБ, прозрач. темно-красный SAN-пластик/белый ABS-пластик	шт	300 m Ø220 mm Ø45 mm	AZUR	Ø270 x 126	1/4	168
	AE52200	Диспенсер Azur для рулона ТБ, прозрач. синий SAN-пластик/белый ABS-пластик	шт	300 m Ø220 mm Ø45 mm	AZUR	Ø270 x 126	1/4	168
	AE52300*	Диспенсер Azur для рулона ТБ, прозрач. темно-зеленый SAN-пластик/белый ABS-пластик	шт	300 m Ø220 mm Ø45 mm	AZUR	Ø270 x 126	1/4	168
	AE52400	Диспенсер Azur для рулона ТБ, прозрач. дымчатый SAN-пластик/белый ABS-пластик	шт	300 m Ø220 mm Ø45 mm	AZUR	Ø270 x 126	1/4	168
	<b>NEW</b> AE52500 •	Диспенсер Azur для рулона ТБ, ABS-пластик, цвет металла	шт	300 m Ø220 mm Ø45 mm	AZUR	Ø270 x 126	1/4	168
	<b>NEW</b> AE36000	Диспенсер Atlantica для рулона ТБ, ABS-пластик, белый+синий цвет	шт	300 m Ø220 mm Ø45 mm	Atlantica	Ø270 x 126	1/4	168
	<b>NEW</b> AE36010 01.06.2011	Диспенсер Atlantica для рулона ТБ, ABS-пластик, белый+синий цвет	шт	300 m Ø220 mm Ø45 mm	Atlantica/ Jofel system	Ø270 x 126	1/4	168
	AE53060	Диспенсер Azur MAXI для рулона ТБ (увелич. объем), ABS-пластик, белый цвет	шт	500 m Ø310 mm Ø55 mm	AZUR	Ø270 x 130	1/4	96

\* снят с производства, перед заказом уточните наличие на складе.

\*\* -при заказе менее 10 шт цена больше на 20%

• под заказ

**АССОРТИМЕНТ ТОВАРОВ JOFEL 2011/12**
**1.4.1.2. Диспенсеры рулонной туалетной бумаги (ТБ) наружной размотки**













Внешний вид	Артикул	Наименование	Ед. изм.	*Дл. рулона, м *Max Ø рул, мм *Ø втулки, мм	Серия	Габарит. размеры мм (Ø x глубина)	Колич. ед. в упаковке, шт	Колич. ед. на палете 80*120 см
	AE54060*	Диспенсер Azur MAXI для рулона ТБ (увелич. объем), прозрач. дымчатый SAN-пластик/белый ABS-пластик	шт	500 m Ø310 mm Ø55 mm	AZUR	Ø350 x 130	1/4	96
	AE55000	Диспенсер Azur для рулона ТБ, ABS-пластик, белый цвет	шт	400 m Ø260 mm v45 mm	AZUR	Ø312 x 120	1/4	120
	AE56000*	Диспенсер Azur для рулона ТБ, прозрач. дымчатый SAN-пластик/белый ABS-пластик	шт	400 m Ø260 mm Ø45 mm	AZUR	Ø312 x 120	1/4	120
	AE55300	Диспенсер Azur для рулона ТБ, ABS-пластик, белый цвет	шт	400 m Ø260mm Ø55 mm	AZUR	Ø312 x 120	1/4	120
	AE56300	Диспенсер Azur для рулона ТБ, прозрач. дымчатый SAN-пластик/белый ABS-пластик	шт	400 m Ø260 mm Ø45 mm	AZUR	Ø312 x 120	1/4	120
	AE12100	Диспенсер CLÁSICA для рулона ТБ, металл, белая эмаль	шт	300 m Ø220 mm Ø45 + Ø18	CLÁSICA	Ø265 x 120	1/4	192
	AE12150	Диспенсер CLÁSICA с пепельницей для рулона ТБ, металл, белая эмаль**	шт	300 m Ø220 mm Ø45 + Ø18	CLÁSICA	Ø265 x 120	1/4	120
	AE12400	Диспенсер CLÁSICA для рулона ТБ, металл, белая эмаль	шт	200 m Ø195 mm Ø45+Ø55+Ø18	CLÁSICA	Ø312 x 120	1/4	120
	AE13300	Диспенсер CLÁSICA для рулона ТБ, металл, белая эмаль	шт	400 m Ø260mm Ø45+Ø55 mm	CLÁSICA	Ø304 x 120	1/4	120
	AE25000	Диспенсер Futura для рулона ТБ, нерж. сталь, матовая пов-ть	шт	300 m Ø220 mm Ø45 mm	FUTURA	Ø270 x 128	1/4	168
	AE25500	Диспенсер Futura для рулона ТБ, нерж. сталь, блестящая пов-ть	шт	300 m Ø220 mm Ø45 mm	FUTURA	Ø270 x 128	1/4	168
	AE26000	Диспенсер Futura для рулона ТБ, нерж. сталь, матовая пов-ть	шт	400 m Ø260 mm Ø55 mm	FUTURA	Ø304 x 120	1/4	120
	AE26500	Диспенсер Futura для рулона ТБ, нерж. сталь, блестящая пов-ть	шт	400 m Ø260 mm Ø55 mm	FUTURA	Ø304 x 120	1/4	120
	AE21000	Диспенсер CLÁSICA (M-размер) для рулона ТБ, нерж.сталь, матовая пов-ть	шт	300 m Ø220 mm Ø45 mm	CLÁSICA	Ø265 x 120	1/4	168
	AE23000	Диспенсер CLÁSICA (S-размер) для рулона ТБ, нерж.сталь, матовая пов-ть	шт	200 m Ø195 mm Ø45+Ø55+Ø18	CLÁSICA	Ø220 x 120	1/4	240

\* снят с производства, перед заказом уточните наличие на складе.

\*\* -при заказе менее 10 шт цена больше на 20%

● под заказ

**АССОРТИМЕНТ ТОВАРОВ JOFEL 2011/12**
**1.4.1.2. Диспенсеры рулонной туалетной бумаги (ТБ) наружной размотки**

Внешний вид	Артикул	Наименование	Ед. изм.	*Дл. рулона, м *Max Ø рул., мм *Ø втулки, мм	Серия	Габарит. размеры мм (Ø x глубина)	Колич. ед. в упак, шт	Колич. ед. на палете 80*120 см
	AE24300	Диспенсер CLÁSICA (L-размер) для рулона ТБ, нерж.сталь, матовая пов-ть	шт	400 м Ø260mm Ø45+Ø55 mm	CLÁSICA	Ø304 x 120	1/4	168
	AF50000	Диспенсер Azur для 2-х рулонов ТБ, ABS-пластик, белый цвет	шт	2 стандартных рулона	AZUR	287 x 141 x 138	1/4	280
	AF51100 *	Диспенсер Azur для 2-х рулонов ТБ, прозрач. темно-красный SAN-пластик/белый ABS-пластик	шт	2 стандартных рулона	AZUR	287 x 141 x 138	1/4	280
	AF51200	Диспенсер Azur для 2-х рулонов ТБ, прозрач. синий SAN-пластик/белый ABS-пластик	шт	2 стандартных рулона	AZUR	287 x 141 x 138	1/4	280
	AF51300 *	Диспенсер Azur для 2-х рулонов ТБ, прозрач. темно-зеленый SAN-пластик/белый ABS-пластик	шт	2 стандартных рулона	AZUR	287 x 141 x 138	1/4	280
	AF51400	Диспенсер Azur для 2-х рулонов ТБ, прозрач. дымчатый SAN-пластик/белый ABS-пластик	шт	2 стандартных рулона	AZUR	287 x 141 x 138	1/4	280
	AF55000	Диспенсер Futura для 2-х рулонов ТБ, нерж. сталь, матовая пов-ть	шт	2 стандартных рулона	FUTURA	280 x 150 x 140	1/2	280
	AF55500	Диспенсер Futura для 2-х рулонов ТБ, нерж. сталь, блестящая пов-ть	шт	2 стандартных рулона	FUTURA	280 x 150 x 140	1/2	280
	AF11000	Диспенсер CLÁSICA для 3-х рулонов ТБ, нерж. сталь, матовая пов-ть	шт	3 стандартных рулона	CLÁSICA	255 x 120 x 120	1/6	252
	AF12000	Диспенсер CLÁSICA для 2-х рулонов ТБ, нерж. сталь, матовая пов-ть	шт	2 стандартных рулона	CLÁSICA	255 x 120 x 120	1/9	378
	AF21000	Диспенсер CLÁSICA для 3-х рулонов ТБ, металл, белая эмаль	шт	3 стандартных рулона	CLÁSICA	360 x 120 x 120	1/6	252
	AF22000	Диспенсер CLÁSICA для 2-х рулонов ТБ, металл, белая эмаль	шт	2 стандартных рулона	CLÁSICA	255 x 120 x 120	1/9	378

Диспенсеры АЕххх адаптированы на рулоны с внутр. Ø 45 мм. Втулка-адаптор RE2004 позволяет применять рулоны с Ø 76 мм

\* снят с производства, перед заказом уточните наличие на складе.





\*\* -при заказе менее 10 шт цена больше на 20%

• под заказ



# АССОРТИМЕНТ ТОВАРОВ JOFEL 2011/12

## 1.4.1.2. 1. Аксессуары для диспенсеров

Внешний вид	Артикул	Наименование	Ед. изм.	Диаметр, мм
	RE2004	Втулка-адаптор для перехода с Ø45 на Ø76 мм	шт	Ø76
	RE2001	Втулка Ø18, ABS-пластик, подходит только для металлич. диспенсеров	шт	Ø18
	RE2002	Втулка Ø45, ABS-пластик, подходит только для металлич. диспенсеров	шт	Ø45
	RE2003	Втулка Ø55, ABS-пластик, подходит только для металлич. диспенсеров	шт	Ø55

## 1.4.1.3. Диспенсеры с автоматической/механической подачей рулонных бумажных полотенец

Внешний вид	Артикул	Наименование	Ед. изм.	•Max Ø рул., мм •Ø втулки, мм	Серия	Габарит. размеры (В x Ш x Гл), мм	Колич. ед. в упак, шт	Колич. ед. на палете 80°120 см
	AG50010	Диспенсер Azur для бумажных полотенец SC56256JS1, автоотрыв, Jofel System, ABS-пластик, белый цвет	шт	Ø200 mm (Ø-43)	AZUR	335 x 320 x 240	1/1	54
	AG51010	Диспенсер Azur для бумажных полотенец SC56256JS1, автоотрыв, Jofel System, дымчатый SAN-пластик/серый ABS-пластик	шт	Ø200 mm (Ø-43)	AZUR	335 x 320 x 240	1/1	54
	<b>NEW</b> AG16500	Диспенсер бумажных полотенец CLÁSICA рычажного типа, ABS-пластик, белый цвет	шт	Ø220 mm (Ø45 mm)	CLÁSICA		1/1	56
	AG16000*	Диспенсер бумажных полотенец CLÁSICA рычажного типа, ABS-пластик, белый цвет	шт	Ø200 mm (Ø45 mm)	CLÁSICA	360 x 290 x 260	1/1	56
	<b>NEW</b> AG15500	Диспенсер бумажных полотенец CLÁSICA рычаж. типа, прозрач. дымчатый SAN-пластик/серый ABS-пластик	шт	Ø220 mm (Ø45 mm)	CLÁSICA		1/1	56
	AG15000*	Диспенсер бумажных полотенец CLÁSICA рычаж. типа, прозрач. дымчатый SAN-пластик/серый ABS-пластик	шт	Ø200 mm (Ø45 mm)	CLÁSICA	360 x 290 x 260	1/1	56
	<b>NEW</b> AG17500	Диспенсер бум. полотенце CLÁSICA бесконтактного типа с регулir. дозатором, питание от сети 220/110 V или батареек, ABS-пластик, белый цвет	шт	Ø220 mm (Ø45 mm)	CLÁSICA		1/1	56
	AG17000*	Диспенсер CLÁSICA с автоподачей бумаги бесконтактного типа, ABS-пластик, белый цвет	шт	Ø200 mm (Ø45 mm)	CLÁSICA	360 x 290 x 260	1/1	56
	<b>NEW</b> AG18500	Диспенсер бум. полотенце CLÁSICA бесконтактного типа с регулir. дозатором, питание от сети 220/110 V или батареек, дымчатый SAN-пл./серый ABS-пл.	шт	Ø220 mm (Ø45 mm)	CLÁSICA		1/1	56
	AG18200*	Диспенсер CLÁSICA с автоподачей бумаги бесконтактного типа, прозрач. синий SAN-пластик/серый ABS-пластик	шт	Ø200 mm (Ø45 mm)	CLÁSICA	360 x 290 x 260	1/1	56













\* снят с производства, перед заказом уточните наличие на складе.

\*\* -при заказе менее 10 шт цена больше на 20%

● под заказ

# АССОРТИМЕНТ ТОВАРОВ JOFEL 2011/12

## 1.4.1.4. Диспенсеры рулонных полотенец центральной размотки

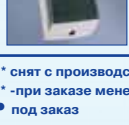
Внешний вид	Артикул	Наименование	Ед. изм.	•MAX Ø рулона	Серия	Габарит. размеры (В x Ш x Гл), мм	Колич. ед. в упак, шт	Колич. ед. на палете 80*120 см
	AG40000	Диспенсер бум. полотенец Azur центр. размотка, ABS-пластик, белый цвет	шт	Ø205mm	AZUR	340 x 230 x 240	1/1	90
	AG41100 *	Диспенсер бум. полотенец Azur центр. размотка, прозрач. темно-красный SAN-пластик/серый ABS-пластик	шт	Ø205mm	AZUR	340 x 230 x 240	1/1	90
	AG41200	Диспенсер бум. полотенец Azur центр. размотка, прозрач. синий SAN-пластик/серый ABS-пластик	шт	Ø205mm	AZUR	340 x 230 x 240	1/1	90
	AG41400	Диспенсер бум. полотенец Azur центр. размотка, прозрач. дымчатый SAN-пластик/серый ABS-пластик	шт	Ø205mm	AZUR	340 x 230 x 240	1/1	90
	AG42000	Диспенсер бум. полотенец Azur центр. размотка, регулируемый дозатор бумаги, белый ABS-пластик	шт	Ø205mm	AZUR	240 x 240 x 355	1/1	90
	AG43000	Диспенсер бум. полотенец Azur центр. размотка, регулируемый дозатор бумаги, дымчатый SAN-пластик/белый ABS-пластик	шт	Ø205mm	AZUR	240 x 240 x 355	1/1	90
	AG45000	Диспенсер Futura, центр. размотка, нерж. сталь, матовая пов-ть	шт	Ø205mm	FUTURA	310 x 250 x 230	1/1	90
	AG45500	Диспенсер Futura, центр. размотка, нерж. сталь, блестящая пов-ть	шт	Ø205mm	FUTURA	310 x 250 x 230	1/1	90
	AG20020	Диспенсер CLÁSICA центр. размотка, ABS-пластик, белый/серый цвет	шт	Ø205mm	CLÁSICA	356 x Ø255	1/1	72
	AG21050	Диспенсер CLÁSICA центр. размотка, прозрач. дымчатый SAN-пластик/серый ABS-пластик	шт	Ø205mm	CLÁSICA	356 x Ø255	1/1	72
	AG32000	Диспенсер Azur MINI, центр. размотка, белый ABS-пластик	шт	Ø130 mm	AZUR	287 x 141 x 139	1/14	280
	AG33100*	Диспенсер Azur MINI, центр. размотка, прозрач. темно-красный SAN-пластик/серый ABS-пластик	шт	Ø130 mm	AZUR	287 x 141 x 139	1/14	280
	AG33200	Диспенсер Azur MINI, центр. размотка, прозрач. синий SAN-пластик/серый ABS-пластик	шт	Ø130 mm	AZUR	287 x 141 x 139	1/14	280
	AG33300*	Диспенсер Azur MINI, центр. размотка, прозрач. темно-зеленый SAN-пластик/серый ABS-пластик	шт	Ø130 mm	AZUR	287 x 141 x 139	1/14	280
	AG33400	Диспенсер Azur MINI, центр. размотка, прозрач. дымчатый SAN-пластик/серый ABS-пластик	шт	Ø130 mm	AZUR	287 x 141 x 139	1/14	280



\* снят с производства, перед заказом уточните наличие на складе.

\*\* -при заказе менее 10 шт цена больше на 20%



• под заказ

# АССОРТИМЕНТ ТОВАРОВ JOFEL 2011/12









## 1.4.1.4. Диспенсеры рулонных полотенец центральной размотки

Внешний вид	Артикул	Наименование	Ед. изм.	•MAX Ø рулона	Серия	Габарит. размеры (В x Ш x Гл), мм	Колич. ед. в упаковке, шт	Колич. ед. на палете 80*120 см
	AG35000	Диспенсер Futura Mini, центр. размотка, нерж. сталь, матовая пов-ть	шт	Ø130 mm	FUTURA	280 x 150 x 140	1/2	280
	AG35500	Диспенсер Futura Mini, центр. размотка, нерж. сталь, блестящая пов-ть	шт	Ø130 mm	FUTURA	280 x 150 x 140	1/2	280

## 1.4.1.5. Диспенсеры рулонных бумажных простыней

Внешний вид	Артикул	Наименование	Ед. изм.	Вместимость	Серия	Габарит. размеры (В x Ш x Гл), мм	Колич. ед. в упаковке, шт	Колич. ед. на палете 80*120 см
	AN10000	Диспенсер бумажных простыней с отрывной планкой, хромир. металл	шт		CLÁSICA	17 x 62 x 3	1/9	144
	AN20000	Диспенсер бумажных простыней без отрывной планки, хромир. металл	шт		CLÁSICA	17 x 62 x 3	1/27	432

## 1.4.2. Диспенсер бумажных салфеток Z ( С, i ) -сложения

Внешний вид	Артикул	Наименование	Ед. изм.	Вместимость	Серия	Габарит. размеры (В x Ш x Гл), мм	Колич. ед. в упаковке, шт	Колич. ед. на палете 80*120 см
	АН33000	Диспенсер Azur для салфеток Z-сложения, белый ABS-пластик	шт	600	AZUR	365 x 276 x 130	1/4	144
	АН34100*	Диспенсер Azur для салфеток Z-сложения, прозрач. темно-красный SAN-пластик/серый ABS-пластик	шт	600	AZUR	365 x 276 x 130	1/4	144
	АН34200	Диспенсер Azur для салфеток Z-сложения, прозрач. синий SAN-пластик/серый ABS-пластик	шт	600	AZUR	365 x 276 x 130	1/4	144
	АН34300*	Диспенсер Azur для салфеток Z-сложения, прозрач. темно-зеленый SAN-пластик/серый ABS-пластик	шт	600	AZUR	365 x 276 x 130	1/4	144
	АН34400	Диспенсер Azur для салфеток Z-сложения, прозрач. дымчатый SAN-пластик/серый ABS-пластик	шт	600	AZUR	365 x 276 x 130	1/4	144
	АН34500	Диспенсер Azur для салфеток Z-сложения, ABS-пластик, цвет металла	шт	600	AZUR		1/4	144
	АН36000	Диспенсер Atlantica для салфеток Z-сложения, белый + синий ABS-пластик	шт	600	ATLANTICA	280 x 145 x 375	1/4	108
	АН25000	Диспенсер Futura для салфеток Z-сложения, нерж. сталь, матовая пов-ть	шт	600	FUTURA	343 x 261 x 133	1/4	144
	АН25500	Диспенсер Futura для салфеток Z-сложения, нерж. сталь, блестящая пов-ть	шт	600	FUTURA	343 x 261 x 133	1/4	144

\* снят с производства, перед заказом уточните наличие на складе.

\*\* -при заказе менее 10 шт цена больше на 20%

● под заказ

# АССОРТИМЕНТ ТОВАРОВ JOFEL 2011/12

## 1.4.2. Диспенсер бумажных салфеток Z ( C, i) -сложения

Внешний вид	Артикул	Наименование	Ед. изм.	Вместимость	Серия	Габарит. размеры (В x Ш x Гл), мм	Колич. ед. в упак, шт	Колич. ед. на палете 80*120 см
	АН13000*	Диспенсер CLÁSICA для салфеток Z-сложения, нерж. сталь, матовая пов-ть	шт	800	CLÁSICA	375 x 275 x 130	1/4	112
	АН12000	Диспенсер CLÁSICA для салфеток Z-сложения, нерж. сталь, блестящая пов-ть	шт	600	CLÁSICA	330 x 250 x 125	1/4	160
	АН14000	Диспенсер CLÁSICA для салфеток Z-сложения, нерж. сталь, матовая пов-ть	шт	600	CLÁSICA	330 x 250 x 125	1/4	160
	АН20000	Диспенсер CLÁSICA для салфеток Z-сложения, оцинк. металл, белая эмаль	шт	600	CLÁSICA	330 x 250 x 125	1/4	160
	АН22000*	Диспенсер CLÁSICA для салфеток Z-сложения, оцинк. металл, белая эмаль	шт	800	CLÁSICA	375 x 275 x 130	1/4	112
	АН70000	Диспенсер Azur для туалетной бумаги Z-сложения, белый ABS-пластик	шт	400 (или 1 рул)	AZUR	287 x 141 x 138	1/10	280
	АН71100*	Диспенсер Azur для туалетной бумаги Z-сложения, прозрач. темно-красный SAN-пластик/серый ABS-пластик	шт	400	AZUR	287 x 141 x 138	1/10	280
	АН71200	Диспенсер Azur для туалетной бумаги Z-сложения, прозрач. синий SAN-пластик/серый ABS-пластик	шт	400	AZUR	287 x 141 x 138	1/10	280
	АН71300*	Диспенсер Azur для туалетной бумаги Z-сложения, прозрач. темно-зеленый SAN-пластик/серый ABS-пластик	шт	400	AZUR	287 x 141 x 138	1/10	280
	АН71400	Диспенсер Azur для туалетной бумаги Z-сложения, прозрач. дымчатый SAN-пластик/серый ABS-пластик	шт	400	AZUR	287 x 141 x 138	1/10	280
	АН75000	Диспенсер Futura для туалетной бумаги Z-сложения, нерж. сталь, матовая пов-ть	шт	400	FUTURA	280 x 150 x 140	1/10	280
	АН75500	Диспенсер Futura для туалетной бумаги Z-сложения, нерж. сталь, блестящая пов-ть	шт	400	FUTURA	280 x 150 x 140	1/10	280
	АН45000	Диспенсер Azur для салфеток Z-сложения или 1 рулона, белый ABS-пластик	шт	400 (или 1 рул)	AZUR	250 x 260 x 180	1/10	126
	АН46000	Диспенсер Azur для Z-салфеток или 1 рулона, прозрач. дымчатый SAN-пластик/серый ABS-пластик	шт	400 (или 1 рул)	AZUR	250 x 260 x 180	1/10	126
	АН60000	Диспенсер Azur для косметич. салфеток, белый ABS-пластик	шт	1 стандарт. блок	AZUR	66 x 270 x 135	1/6	840

\* снят с производства, перед заказом уточните наличие на складе.







\*\* -при заказе менее 10 шт цена больше на 20%

• под заказ







# АССОРТИМЕНТ ТОВАРОВ JOFEL 2011/12

## 1.4.2. Диспенсер бумажных салфеток Z ( C, i) -сложения

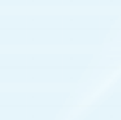
Внешний вид	Артикул	Наименование	Ед. изм.	Мощность	Серия	Габарит. размеры (В x Ш x Гл), мм	Колич. ед. в упак, шт	Колич. ед. на палете 80*120 см
	АН61100*	Диспенсер Azur для косметич. салфеток, темно-красный SAN-пластик/серый ABS-пластик	шт	1 стандарт. блок	AZUR	66 x 270 x 135	1/6	840
	АН61200	Диспенсер Azur для косметич. салфеток, синий SAN-пластик/серый ABS-пластик	шт	1 стандарт. блок	AZUR	66 x 270 x 135	1/6	840
	АН61300*	Диспенсер Azur для косметич. салфеток, темно-зеленый SAN-пластик/серый ABS-пластик	шт	1 стандарт. блок	AZUR	66 x 270 x 135	1/6	840
	АН61400	Диспенсер Azur для косметич. салфеток, дымчатый SAN-пластик/серый ABS-пластик	шт	1 стандарт. блок	AZUR	66 x 270 x 135	1/6	840
	АН66000	Диспенсер Futura для косметич. салфеток, нерж. сталь, матовая пов-ть	шт	1 стандарт. блок	FUTURA	65 x 267 x 132	1/6	840
	АН66500	Диспенсер Futura для косметич. салфеток, нерж. сталь, блестящая пов-ть	шт	1 стандарт. блок	FUTURA	65 x 267 x 132	1/6	840
	АН50000	Диспенсерсалфеток для шведского стола, белый ABS-пластик	шт	100	TABLE-BAR	140 x 100 x 115	1/30	840

## 1.5. СПЕЦИФИЧЕСКИЕ ДИСПЕНСЕРЫ ДЛЯ ТУАЛЕТНЫХ КОМНАТ

Внешний вид	Артикул	Наименование	Ед. изм.	Серия	Габарит. размеры (В x Ш x Гл), мм	Колич. ед. в упак, шт	Колич. ед. на палете 80*120 см
	AM21000	Диспенсер бумажных покрытий на сиденье унитаза, вместимость 125 листов (сменный блок AM20040), белый ABS-пластик	шт	AZUR	310 x 420 x 40	1/4	174
	<b>NEW</b> AM21500	Диспенсер бумажных покрытий на сиденье унитаза, вместимость 125 листов (сменный блок AM20040), ABS-пластик, цвет металлик	шт	AZUR	310 x 420 x 40	1/4	174
	AM30000	Диспенсер мешков (AM30100/30150) для использованных гигиенических материалов, белый ABS-пластик	шт	AZUR	135 x 153 x 60	1/2	756
	AM40000	Контейнер для использованных гигиенич. материалов, 50 л, применяется с АКМ1001, белый PP-пластик+ металич. крышка	шт	CLÁSICA	680 x 340 x 220	1/1	36
	AM41000	Контейнер педальный для использованных гигиенических материалов, применяется с АКМ1001, 15 л, белый PP-пластик	шт	ATLANTICA	680 x 340 x 220	1/1	
	AM42000	Контейнер для использованных подгузников, 50 л, применяется с АКМ1001, белый/синий ABS-пластик	шт	ATLANTICA	680 x 340 x 220	1/1	24

\* снят с производства, перед заказом уточните наличие на складе.

\*\* -при заказе менее 10 шт цена больше на 20%

● под заказ



## АССОРТИМЕНТ ТОВАРОВ JOFEL 2011/12

### 1.5. 1. Расходные материалы для специфических диспенсеров

#### 1.5.1.1. Одноразовые покрытия на сиденье унитаза

Внешний вид	Артикул	Наименование	Ед. изм.	Колич. листов в блоке	Колич. блоков в упак.	Колич. ед. на палете 80*120 см
	AM20040	Сменный блок для AM21000 -диспенсера бумажных покрытий на сиденье унитаза, 125 листов/блок, 12 блоков/упак, цена за упак	упак	125	12	80



#### 1.5.1.2. Мешки для использованных гигиенических материалов (салфеток, позгузников, прокладок)

Внешний вид	Артикул	Наименование	Ед. изм.	Колич. мешков в рулоне	Колич. рулонов в упак.	Колич. ед. на палете 80*120 см
	AM30100	Мешки пластиковые для диспенсера AM30000, 20 мешков/рулон, 50 рул/упак., цена за упак	упак	20	50	
	AM30150	Мешки бумажные для диспенсера AM30000, 40 мешков/рулон, 25 рул/упак, цена за упак	упак	40	25	

### 1.6. АВТОМАТИЧЕСКИЕ ОСВЕЖИТЕЛИ-АРОМАТИЗАТОРЫ. ДЕЗИНФЕКТОРЫ. (БАТАРЕЙКИ В КОМПЛЕКТ ПОСТАВКИ НЕ ВХОДЯТ.)

Внешний вид	Артикул	Наименование	Ед. изм.	Серия	Габарит. размеры (В x Ш x Гл), мм	Колич. ед. в упак, шт	Колич. ед. на палете 80*120 см
	A191000	Освежитель-ароматизатор воздуха автоматический программируемый автономный, работает от 2-х батареек R20, пульт дистанц. управления, белый PP-пластик	шт	ATLANTICA	240 x 86 x 85	1/10	630
	<b>NEW</b> A190000	Освежитель-ароматизатор воздуха автоматический программируемый автономный, работает от 2-х батареек R20, белый PP-пластик	шт	ATLANTICA	240 x 86 x 85	1/10	
	A185000*	Дезинфектор сантехники (писуара, унитаза) автоматич. автономный, работает от 2-х 1,5 В батареек R20, серый PP-пластик	шт	ATLANTICA	255 x 90 x 105	1/10	
	A181000	Комплект Adapter Washers для чистки ароматизатора A180000	шт	ATLANTICA	-	1/1	
	A182000	Комплект Brackets для ароматизатора A180000	шт	ATLANTICA	-	1/1	
	A183000	Комплект стандартный для ароматизатора A180000	шт	ATLANTICA	-	1/1	

#### 1.6.1. Расходные материалы для освежителей-ароматизаторов.

Внешний вид	Артикул	Наименование	Ед. изм.	Серия	Габарит. размеры (В x Ш x Гл), мм	Колич. ед. в упак, шт	Колич. ед. на палете 80*120 см
	AKA2001	Картридж 250 мл аэрозольный, парфюмир. аромат P.Rabanne (для офиса)	шт	AMBIENTE	104 x Ø65	4/40	1120
	AKA2002	Картридж 250 мл аэрозольный, аромат Антитабак (для офиса)	шт	AMBIENTE	104 x Ø65	4/40	1120











\* снят с производства, перед заказом уточните наличие на складе.

\*\* -при заказе менее 10 шт цена больше на 20%

• под заказ



# АССОРТИМЕНТ ТОВАРОВ JOFEL 2011/12

## 1.6.1. Расходные материалы для освежителей-ароматизаторов.

Внешний вид	Артикул	Наименование	Ед. изм.	Серия	Габарит. размеры (В x Ш x Гл), мм	Колич. ед. в упак, шт	Колич. ед. на палете 80*120 см
	AKA2003	Картридж 250 мл аэрозольный, аромат Лаванда (для туалета)	шт	AMBIENTE	104 x Ø65	4/40	1120
	AKA2004	Картридж 250 мл аэрозольный, аромат Лимон (для туалета)	шт	AMBIENTE	104 x Ø65	4/40	1120
	AKA2015	Картридж 250 мл аэрозольный, аромат зеленый чай (для туалета)	шт	AMBIENTE	104 x Ø65	4/40	1120
	AKA2016	Картридж 250 мл аэрозольный, аромат Алоэ (для туалета)	шт	AMBIENTE	104 x Ø65	4/40	1120
	AKA2020	Картридж 250 мл аэрозольный, парфюмир. аромат мандарина (для офиса)	шт	AMBIENTE	104 x Ø65	4/40	1120
	AKA2021	Картридж 250 мл аэрозольный, парфюмир. аромат мяты (для офиса)	шт	AMBIENTE	104 x Ø65	4/40	1120
	AKI2002	Картридж 250 мл аэрозольный инсектицидный, Natural Pyrethrin	шт	AMBIENTE	104 x Ø65	4/40	1120
	AKB1001	Картридж 650 мл бактерицидный для Дезинфектора сантехники AI80000 (6 шт/кор, цена за кор)	кор	AMBIENTE	190 x 80 x 70	1/6	
	AKB2001	Картридж 500 мл бактерицидный для Дезинфектора сантехники AI85000 (6 шт/кор, цена за кор)	кор	AMBIENTE	130 x 190 x 260	1/6	96
	AKM1001	Нейтрализатор запаха в капсулах, для контейнеров AM40000/41000, саморазлагающийся пластик, 150 шт/упак, цена за упак.	упак	ATLANTICA	200 x Ø230	1/1	75

## 1.7. ЭЛЕКТРИЧЕСКИЕ ЛОВУШКИ ЛЕТАЮЩИХ НАСЕКОМЫХ (ЭЛЛН).

### 1.7.1. Электрические ловушки летающих насекомых (ЭЛЛН) высоковольтного (ВВ) типа.

Внешний вид	Артикул	Наименование	Ед. изм.	Модель	Общая мощность	Габарит. размеры (В x Ш x Гл), мм	Колич. ед. в упак, шт	Колич. ед. на палете 80*120 см
	AJ13000	ЭЛЛН ВВ типа для $S \leq 125 \text{ м}^2$ , U сетки = 2000 в, I = 5 мА, у/ф лампа 1x13 W, серый ABS-пластик	шт	P-101	13 W	325 x Ø185	1/6	100
	AJ22010	ЭЛЛН ВВ типа для $S \leq 150 \text{ м}^2$ , U сетки = 3000 в, I = 10 мА, у/ф лампа 1x11 W, нерж. сталь	шт	T-11	11 W	275 x 150 x 290	1/8	108
	AJ21510	ЭЛЛН ВВ типа для $S \leq 200 \text{ м}^2$ , U сетки = 3000 в, I = 10 мА, у/ф лампа 2x8 W, нерж. сталь	шт	DT-14	16 W	340 x 365 x 125	1	60

Оборудование и аксессуары для санитарно-гигиенических комнат







Урны, ведра, контейнеры

Инвентарь для уборки. Тележки.





Бумажные изделия

## АССОРТИМЕНТ ТОВАРОВ JOFEL 2011/12

### 1.7.1. Электрические ловушки летающих насекомых (ЭЛЛН) высоковольтного (ВВ) типа.

Внешний вид	Артикул	Наименование	Ед. изм.	Модель	Общая мощность	Габарит. размеры (В x Ш x Гл), мм	Колич. ед. в упак, шт	Колич. ед. на палете 80*120 см
	AJ22510	ЭЛЛН ВВ типа для $S \leq 250$ м <sup>2</sup> , U сети = 3000 в, I = 10 мА, у/ф лампа 2x11 W, нерж. сталь	шт	DT-11	22 W	340 x 290 x 125	1	56
	AJ23510	ЭЛЛН ВВ типа для $S \leq 200$ м <sup>2</sup> , U сети = 3000 в, I = 10 мА, у/ф лампа 1x15 W, нерж. сталь	шт	T-15	15 W	400 x 540 x 160	1	54
	AJ54010	ЭЛЛН ВВ типа для $S \leq 400$ м <sup>2</sup> , U сети = 5000 в, I = 10 мА, у/ф лампа 2x15 W, нерж. сталь	шт	DT-15	30 W	400 x 540 x 160	1	32
	AJ55010	ЭЛЛН ВВ типа для $S \leq 500$ м <sup>2</sup> , U сети = 5000 в, I = 10 мА, у/ф лампа 2x20 W, нерж. сталь	шт	DT-20	40 W	400 x 700 x 160	1	30
	AJ56010	ЭЛЛН ВВ типа для $S \leq 550$ м <sup>2</sup> , U сети = 5000 в, I = 10 мА, у/ф лампа 3x15 W, нерж. сталь	шт	TT-15	45 W	400 x 540 x 160	1	40
	AJ57010	ЭЛЛН ВВ типа для $S \leq 700$ м <sup>2</sup> , U сети = 5000 в, I = 10 мА, у/ф лампа 3x20 W, нерж. сталь	шт	TT-20	60 W	400 x 700 x 160	1	30

### 1.7.2. Электрические ловушки летающих насекомых (ЭЛЛН) адгезионного (А) типа.

Внешний вид	Артикул	Наименование	Ед. изм.	Модель	Общая мощность	Габарит. размеры (В x Ш x Гл), мм	Колич. ед. в упак, шт	Колич. ед. на палете 80*120 см
	AJ61000*	ЭЛЛН А типа для $S \leq 50$ м <sup>2</sup> , у/ф лампа 2x15 W, серый ABS-пластик	шт	ADHESIVE	-	270 x 635 x 220	1	35
	AJ60000*	ЭЛЛН А типа для $S \leq 50$ м <sup>2</sup> , у/ф лампа 2x15 W, серый ABS-пластик	шт	ADHESIVE	-	270 x 635 x 220	1	35
	AKJ2000*	Картридж сменный для ЭЛЛН AJ60000 6 клейких накопителей в наборе, 4 наб/упак, цена за упак	упак	ADHESIVE	-	210 x 455 x 25	4 x 6	1296
	AKJ1000*	Картридж сменный для ЭЛЛН AJ61000, 6 клейких накопителей в наборе, 1 наб/упак, цена за упак	упак	ADHESIVE	-	600 x 315 x 70	1 x 6	504

\* снят с производства, перед заказом уточните наличие на складе.

\*\* -при заказе менее 10 шт цена больше на 20%







• под заказ



1.8. ПОРУЧНИ ДЛЯ ЛЮДЕЙ С ОГРАНИЧЕННЫМИ ФИЗИЧЕСКИМИ ВОЗМОЖНОСТЯМИ

1.8.1. Поручни из нержавеющей стали с блестящей поверхностью

Профиль Ø 33 мм, метизы в комплект не входят

Внешний вид	Артикул	Наименование	Ед. изм.	Серия	Габарит. размеры (В x Ш x Гл), мм	Колич. ед. в упак, шт	Колич. ед. на палете 80*120 см
	AV10830	Поручень откидной настенного крепления с напольной опорой, 830*720 мм, нерж. сталь, блестящая пов-ть	шт	CLÁSICA	840 x 720	1/4	72
	AV10840	Поручень откидной настенный левый/правый, 840*200 мм, нерж. сталь, блестящая пов-ть	шт	CLÁSICA	840 x 200	1/8	48
	AV20515	Поручень настенный правый, 515*315 мм, нерж. сталь, блестящая пов-ть	шт	CLÁSICA	515 x 315	1/4	48
	AV21515	Поручень настенный левый, 515*315 мм, нерж. сталь, блестящая пов-ть	шт	CLÁSICA	515 x 315	1/4	48
	AV30425	Поручень L-образный настенный правый, 425*815 мм, нерж. сталь, блестящая пов-ть	шт	CLÁSICA	425 x 815	1/4	52
	AV31425	Поручень L-образный настенный левый, 425*815 мм, нерж. сталь, блестящая пов-ть	шт	CLÁSICA	425 x 815	1/4	48
	AV40320	Поручень прямой лев/прав, 320 мм, нерж. сталь, блест. пов-ть	шт	CLÁSICA	320	1/20	480
	AV40400	Поручень прямой лев/прав, 400 мм, нерж. сталь, блест. пов-ть	шт	CLÁSICA	400	1/20	320
	AV40500	Поручень прямой лев/прав, 500 мм, нерж. сталь, блест. пов-ть	шт	CLÁSICA	500	1/20	320
	AV40600	Поручень прямой лев/прав, 600 мм, нерж. сталь, блест. пов-ть	шт	CLÁSICA	600	1/20	160
	AV40800	Поручень прямой лев/прав, 800 мм, нерж. сталь, блест. пов-ть	шт	CLÁSICA	800	1/20	160
	AV50830	Поручень-штанга с опорой для ног напольно-настенного крепл., правый, 830*780 мм, нерж. сталь, блестящая пов-ть	шт	CLÁSICA	830 x 760	1/4	32
	AV51830	Поручень-штанга с опорой для ног напольно-настенного крепл., левый, 830*780 мм, нерж. сталь, блестящая пов-ть	шт	CLÁSICA	830 x 760	1/4	32
	AV60685	Поручень угловой настенный для ванной комнаты правый 685*700*945 мм, нерж. сталь, блестящая пов-ть	шт	CLÁSICA	685 x 700 x 945	1	12

Оборудование и аксессуары для санитарно-гигиенических комнат

Урны, ведра, контейнеры



Инвентарь для уборки. Тележки.

Бумажные изделия

**АССОРТИМЕНТ ТОВАРОВ JOFEL 2011/12**
**Профиль Ø 33 мм, метизы в комплект не входят**

Внешний вид	Артикул	Наименование	Ед. изм.	Серия	Габарит. размеры (В x Ш x Гл), мм	Колич. ед. в упак, шт	Колич. ед. на палете 80*120 см
	AV61685	Поручень угловой настенный для ванной комнаты левый 685*700*945 мм, нерж сталь, блестящая пов-ть	шт	CLÁSICA	685 x 700 x 945	1	12
	AV70145	Поручень угловой настенный для ванной комнаты левый/правый 685*145 мм, нерж сталь, блестящая пов-ть	шт	CLÁSICA	685 x 1145	1/8	56
	AV70650	Поручень угловой настенный для ванной комнаты левый/правый 650*700 мм, нерж сталь, блестящая пов-ть	шт	CLÁSICA	650 x 700	1/8	56

**1.8.2. Поручни из нержавеющей стали с матовой поверхностью**
**Профиль Ø 33 мм, метизы в комплект не входят**

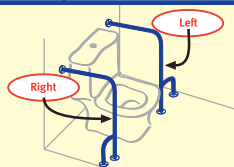

Внешний вид	Артикул	Наименование	Ед. изм.	Серия	Габарит. размеры (В x Ш x Гл), мм	Колич. ед. в упак, шт	Колич. ед. на палете 80*120 см
	AV14830	Поручень откидной настенного крепления с напольной опорой, 830*720 мм, нерж. сталь, матовая пов-ть	шт	CLÁSICA	840 x 720	1/4	72
	AV14840	Поручень откидной настенный левый/правый, 840*200 мм, нерж. сталь, матовая пов-ть	шт	CLÁSICA	840 x 200	1/20	480
	AV44320	Поручень прямой лев/прав, 320 мм, нерж. сталь, мат. пов-ть	шт	CLÁSICA	320	1/20	320
	AV44400	Поручень прямой лев/прав, 400 мм, нерж. сталь, мат. пов-ть	шт	CLÁSICA	400	1/20	320
	AV44500	Поручень прямой лев/прав, 500 мм, нерж. сталь, мат. пов-ть	шт	CLÁSICA	500	1/20	320
	AV44600	Поручень прямой лев/прав, 600 мм, нерж. сталь, мат. пов-ть	шт	CLÁSICA	600	1/20	160
	AV44800	Поручень прямой лев/прав, 800 мм, нерж. сталь, мат. пов-ть	шт	CLÁSICA	800	1/20	160

DRAFT FROM PAGE 40 Классификация поручней на лево- и правосторонние произведена с точки зрения пользователя



**\* Замечание: Классификация поручней на лево- и правосторонние произведена с точки зрения пользователя**

1.9. АКСЕССУАРЫ ДЕТСКОГО ПРОФИЛЯ ДЛЯ ТУАЛЕТНЫХ И ВАННЫХ КОМНАТ

Внешний вид	Артикул	Наименование	Ед. изм.	Серия	Габарит. размеры (В x Ш x Гл), мм	Колич. ед. в упак, шт	Колич. ед. на палете 80*120 см
	AY10000	Стол детский откидной настенный гориз. с ремнем безопасности для замены памперсов, 406*870*457 мм, полиуретан, белый цвет.	шт	детский ассорт.	406 x 870 x 457	1/1	40
	AY11000	Стол детский откидной настенный вертикал. с ремнем безопасности для замены памперсов, 877*496*877 мм, полиуретан, белый цвет.	шт	детский ассорт.	877 x 496 x 877* *(от стены)	1/1	36
	AY12000	Кресло детское откидное 387*305*343 мм, полиуретан, белый цвет.	шт	детский ассорт.	387 x 305 x 343	1/1	36

1.10. АКСЕССУАРЫ ШИРОКОГО ПРОФИЛЯ ДЛЯ ТУАЛЕТНЫХ И ВАННЫХ КОМНАТ

Внешний вид	Артикул	Наименование	Ед. изм.	Серия	Габарит. размеры (В x Ш x Гл), мм	Колич. ед. в упак, шт	Колич. ед. на палете 80*120 см
	AW61000	WC-щетка с контейнером (S-размер) 417*98*101 мм, нерж.сталь AISI 304, блестящая пов-ть	шт	Аксессуар	417 x 98 x 101	1/1	153
	AW62000	WC-щетка с контейнером (S-размер) 417*98*101 мм, нерж.сталь AISI 304, матовая пов-ть	шт	Аксессуар	417 x 98 x 101	1/1	153
	AW10300	Вешалка для полотенец 320 мм, нерж. сталь AISI 304	шт	Аксессуар	50 x 320 x 64	1/1	200
	AW10500	Вешалка для полотенец 500 мм, нерж. сталь AISI 304	шт	Аксессуар	50 x 500 x 64	1/1	125
	AW10650	Вешалка для полотенец 650 мм, нерж. сталь AISI 304	шт	Аксессуар	50 x 650 x 64	1/1	200
	AW10780	Вешалка для полотенец 780 мм, нерж. сталь AISI 304	шт	Аксессуар	50 x 780 x 64	1/1	200
	AW21000	Крючок для полотенец 34*Ø 25 мм, нерж. сталь AISI 304, блестящая пов-ть	шт	Аксессуар	34 x Ø25	1/1	200
	AW22000	Крючок двойной 30*110*40 мм, нерж. сталь AISI 304, блестящая пов-ть	шт	Аксессуар	30 x 110 x 40	1/1	200
	AW31000	Вешалка универсальная (незамкнутый контур) 110*160*41 мм, нерж. сталь AISI 304, блестящая пов-ть	шт	Аксессуар	110 x 160 x 41	1/1	250
	AW32000	Вешалка универсальная (незамкнутый контур) 110*228*41 мм, нерж. сталь AISI 304, блестящая пов-ть	шт	Аксессуар	110 x 228 x 41	1/1	250
	AW33000	Вешалка для полотенца (кольцо) 230*180*41 мм, нерж. сталь AISI 304, блестящая пов-ть	шт	Аксессуар	230 x 180 x 41	1/1	200

Оборудование и аксессуары для санитарно-гигиенических комнат

Урны, ведра, контейнеры

Инвентарь для уборки. Тележки.















Бумажные изделия

1.10. АКСЕССУАРЫ ШИРОКОГО ПРОФИЛЯ ДЛЯ ТУАЛЕТНЫХ И ВАННЫХ КОМНАТ

Внешний вид	Артикул	Наименование	Ед. изм.	Серия	Габарит. размеры (В x Ш x Гл), мм	Колич. ед. в упак, шт	Колич. ед. на палете 80*120 см
	AW34000	Вешалка для полотенца (кольцо) 230*180*41 мм, нерж. сталь AISI 304, блестящая пов-ть	шт	Аксессуар	230 x 210 x 41	1/1	200
	AW41000	Держатель рулона туалетной бумаги 114*136*62 мм, нерж. сталь AISI 304, блестящая пов-ть	шт	Аксессуар	114 x 136 x 62	1/1	300
	AW42000	Держатель для запасного рулона туалетной бумаги 50*160*63 мм, нерж. сталь AISI 304, блестящая пов-ть	шт	Аксессуар	50 x 160 x 63	1/1	300
	AW51000	Полка для полотенец 100*660*248 мм, нерж. сталь AISI 304, блестящая пов-ть	шт	Аксессуар	100 x 660 x 248	1/1	28
	AW81000	Мыльница настенная 36*160*31 мм, хромир. медь, блестящая пов-ть	шт	Аксессуар	36 x 160 x 31	1/1	
	AW63000	WC-ёршик с настенным держателем, хромир. медь, блестящая пов-ть	шт	Аксессуар	390 x 145, Ø115	1/1	
	AW71000	Зеркало косметическое настенного крепления, хромир. медь, блестящая пов-ть	шт	Аксессуар	300 x 270	1/10	
	AW72000	Зеркало телескопическое настенного крепления, хромир. медь, блестящая пов-ть	шт	Аксессуар	320 x 260	1/10	
	AW11000	Поручень угловой (130°) настенный с мыльницей, хромир. медь, блестящая пов-ть	шт	Аксессуар	127 x 455	1/1	
	AW52000	Полка стеклянная	шт	Аксессуар	68 x 520 x 140	1/1	



**АССОРТИМЕНТ ТОВАРОВ JOFEL 2011/12**
**1.11. УРНЫ, УРНЫ-ПЕПЕЛЬНИЦЫ, КОРЗИНЫ, ВЕДРА**

Внешний вид	Артикул	Наименование	Ед. изм.	Область применения	Объем	Габарит. размеры (В x Ш x Гл), мм	Колич. ед. в упак, шт	Колич. ед. на палете 80*120 см
	<b>NEW</b> AL36000 01.02.2011	Урна 50 л под мешок, крышка, белый/серый PP-пластик	шт	Atlantic line	50 л	770 x 345 x 232	1/1	27
	AL60000	Корзина д/бумаг 10 л цилиндрич., окантовка черн. ABS-пластиком, оцинк. металл, эмаль ▶	шт	офис	10 л	305 x 210 Ø	1/1	90
	AL60001	Корзина д/бумаг 10 л цилиндрич., окантовка хромир. ABS-пластиком, нерж. сталь 18/8	шт	офис	10 л	305 x 210 Ø	1/1	90
	AL60002	Корзина д/бумаг 10 л цилиндрич., окантовка хромир. ABS-пластиком, оцинк. металл, эмаль ▶	шт	офис	10 л	305 x 210 Ø	1/1	90
	AL60009**	Корзина д/бумаг цилиндрич., окантовка золот. ABS-пл., оцинк. металл, иск. кожа (М-коричн., N- черн.)	шт	офис	10 л	300 x 215 Ø	1/1	90
	AL60010 01.04.2011	Корзина д/бумаг ECO, 10 л цилиндрич., ABS-пластик, цвет металла	шт	офис	10 л	305 x 210 Ø	1/1	90
	<b>NEW</b> AL61008 01.04.2011	Корзина д/бумаг пожаробезопасная цилиндрич. 8 л, пластик	шт	офис	8 л	235 x 165 x 260	1/1	90
	<b>NEW</b> AL61015 01.04.2011	Корзина д/бумаг пожаробезопасная цилиндрич. 15 л, пластик	шт	офис	15 л	380 X 290 X 220	1/1	90
	AL70000*	Корзина д/бумаг прямоуг., держатель, окантовка черн. ABS-пл., оцинк. металл, эмаль ▶	шт	офис	10 л	300 x 185 x 185	1/1	90
	AL70001	Корзина д/бумаг прямоуг., держатель, окантовка черным ABS-пластиком, нерж. сталь 18/8	шт	офис	10 л	300 x 185 x 185	1/1	90
	AL70100	Корзина д/бумаг цилиндрич., держатель, окантовка- ABS-пластиком, оцинк. металл, эмаль ▶	шт	офис	10 л	300 x 210 Ø	1/1	90
	AL70101**	Корзина д/бумаг цилиндрич., держатель, окантовка- ABS-пл., нерж. сталь 18/8	шт	офис	10 л	300 x 210 Ø	1/1	90
	AL70200	Урна-пепельница 25 л цилиндрич., окантовка черным ABS-пластиком, оцинк. металл, эмаль ▶	шт	офис/ учрежд	25 л	655 x 210 Ø	1/1	45
	AL70201	Урна-пепельница 25 л цилиндрич., окантовка черным ABS-пластиком, нерж. сталь AISI 304	шт	офис	25 л	655 x 210 Ø	1/1	45
	AL70300	Урна-пепельница 20 л прямоуг., окантовка черным ABS-пластиком, оцинк. металл, эмаль ▶	шт	офис/ учрежд	20 л	655 x 185 x 185	1/1	45















\* снят с производства, перед заказом уточните наличие на складе.

\*\* -при заказе менее 10 шт цена больше на 20%

• под заказ

АССОРТИМЕНТ ТОВАРОВ JOFEL 2011/12

1.11. УРНЫ, УРНЫ-ПЕПЕЛЬНИЦЫ, КОРЗИНЫ, ВЕДРА

Внешний вид	Артикул	Наименование	Ед. изм.	Область применения	Объем	Габарит. размеры (В x Ш x Гл), мм	Колич. ед. в упак, шт	Колич. ед. на палете 80*120 см
	AL70301	Урна-пепельница 20 л прямоугол., окантовка черным ABS-пластиком, нерж. сталь 18/8	шт	офис	20 л	655 x 185 x 185	1/1	45
	AL70400	Урна-пепельница 40 л прямоугол., окантовка черным ABS-пластиком, оцинк. металл, эмаль ▶	шт	офис/ учрежд	40 л	650 x 320 x 195	1/1	33
	AL70401**	Урна-пепельница 40 л прямоугол. с окантовкой черным ABS-пластиком, нерж. сталь 18/8	шт	офис	40 л	650 x 320 x 190	1/1	33
	AL70500	Урна 40 л под мешок, прямоугол., окантовка черн. ABS-пл., крышка-качель, оцинк. металл, эмаль ▶	шт	офис/ учрежд	40 л	655 x 315 x 260	1/1	30
	AL70501	Урна 40 л под мешок, прямоугол., окантовка черн. ABS-пл., крышка-качель, нерж. сталь 18/8	шт	улица	40 л	655 x 315 x 260	1/1	30
	AL70600	Урна-пепельница 15 л цилиндрич., окантовка черным ABS-пластиком, оцинк. металл, эмаль ▶	шт	офис	15 л	550 x 215 Ø	1/1	30
	<b>NEW</b> AL707150 01.03.2011	Контейнеры для раздельного сбора отходов, 3x50 л линейного располож., цветные емкости, метал. корпус с сеткой, эпоксидная эмаль	шт	раздельный сбор отходов	150 л	840 x 410 x 665	1/1	9
	<b>NEW</b> AL707151 01.03.2011	Контейнеры для раздельного сбора отходов, 3x50 л линейного располож., цветные емкости, корпус с сеткой, нерж. Сталь	шт	раздельный сбор отходов	150 л	840 x 410 x 665	1/1	9
	<b>NEW</b> AL707160 01.03.2011	Контейнеры для раздельного сбора отходов, 3x50 л линейного располож., прозрачные емкости, метал. корпус с сеткой, эпоксидная эмаль	шт	раздельный сбор отходов	150 л	840 x 410 x 665	1/1	9
	<b>NEW</b> AL707161 01.03.2011	Контейнеры для раздельного сбора отходов, 3x50 л линейного располож., прозрачные емкости, корпус с сеткой, нерж. сталь	шт	раздельный сбор отходов	150 л	840 x 410 x 665	1/1	9
	<b>NEW</b> AL707170 01.03.2011	Контейнеры для раздельного сбора отходов, 3x50л линейного располож., глухой метал. корпус, эпоксидная эмаль	шт	раздельный сбор отходов	150 л	840 x 410 x 665	1/1	9
	<b>NEW</b> AL707171 01.03.2011	Контейнеры для раздельного сбора отходов, 3x50л линейного располож., глухой корпус из нерж. стали	шт	раздельный сбор отходов	150 л	840 x 410 x 665	1/1	9
	<b>NEW</b> AL707200 01.03.2011	Контейнеры для раздельного сбора отходов, 4x50л 2-х рядного располож., цветные емкости, метал. корпус с сеткой, эпоксидная эмаль	шт	раздельный сбор отходов	200 л			
	<b>NEW</b> AL707201 01.03.2011	Контейнеры для раздельного сбора отходов, 4x50л 2-х рядного располож., цветные емкости, корпус с сеткой, нерж. сталь	шт	раздельный сбор отходов	200 л			
	<b>NEW</b> AL707210 01.03.2011	Контейнеры для раздельного сбора отходов, 4x50л 2-х рядного располож., прозрачные емкости, метал. корпус с сеткой, эпоксидная эмаль	шт	раздельный сбор отходов	200 л			

\* снят с производства, перед заказом уточните наличие на складе.

\*\* -при заказе менее 10 шт цена больше на 20%

• под заказ

1.11. УРНЫ, УРНЫ-ПЕПЕЛЬНИЦЫ, КОРЗИНЫ, ВЕДРА















Внешний вид	Артикул	Наименование	Ед. изм.	Область применения	Объем	Габарит. размеры (В x Ш x Гл), мм	Колич. ед. в упак, шт	Колич. ед. на палете 80*120 см
	<b>NEW</b> AL707211 01.03.2011	Контейнеры для раздельного сбора отходов, 4x50л 2-х рядного располож., прозрачные емкости, корпус с сеткой, нерж. Сталь	шт	раздельный сбор отходов	200 л			
	<b>NEW</b> AL707220 01.03.2011	Контейнеры для раздельного сбора отходов, 4x50л 2-х рядного располож., глухой метал. корпус, эпоксидная эмаль	шт	раздельный сбор отходов	200 л			
	<b>NEW</b> AL707221 01.03.2011	Контейнеры для раздельного сбора отходов, 4x50л 2-х рядного располож., глухой корпус, нерж. сталь	шт	раздельный сбор отходов	200 л			
	<b>NEW</b> AL707300 01.03.2011	Контейнеры для раздельного сбора отходов, 4x50 л линейного располож., цветные емкости, метал. корпус с сеткой, эпоксидная эмаль	шт	раздельный сбор отходов	200 л			
	<b>NEW</b> AL707301 01.03.2011	Контейнеры для раздельного сбора отходов, 4x50 л линейного располож., цветные емкости, корпус с сеткой, нерж. сталь	шт	раздельный сбор отходов	200 л			
	<b>NEW</b> AL707310 01.03.2011	Контейнеры для раздельного сбора отходов, 4x50 л линейного располож., прозрачные емкости, метал. корпус с сеткой, эпоксидная эмаль	шт	раздельный сбор отходов	200 л			
	<b>NEW</b> AL707311 01.03.2011	Контейнеры для раздельного сбора отходов, 4x50 л линейного располож., прозрачные емкости, корпус с сеткой, нерж. сталь	шт	раздельный сбор отходов	200 л			
	<b>NEW</b> AL707320 01.03.2011	Контейнеры для раздельного сбора отходов, 4x50л линейного располож., глухой метал. корпус, эпоксидная эмаль	шт	раздельный сбор отходов	200 л			
	<b>NEW</b> AL707321 01.03.2011	Контейнеры для раздельного сбора отходов, 4x50л линейного располож., глухой корпус, нерж. сталь	шт	раздельный сбор отходов	200 л			
	<b>NEW</b> AL70760 01.04.2011	Урна парковая 60 л, пластик	шт	парк/улица	60 л	310 x 410 x 700	1/1	12
	<b>NEW</b> AL70761 01.04.2011	Держатель урны AL70760, металл, эпоксидная эмаль	шт	парк/улица				
	<b>NEW</b> AL70762 01.04.2011	Держатель урны, металл, эпоксид. эмаль (настенный крепеж и информац. стикеры в комплекте)	шт	парк/улица				
	<b>NEW</b> AL70780 01.05.2011	Контейнер мусорный промышленный на колесах, 80 л, пластик	шт	всесезонный	80 л	520 X 520 X 750	1/1	10
	<b>NEW</b> AL707100 01.05.2011	Контейнер мусорный промышленный на колесах, 100 л, пластик	шт	всесезонный	100 л	535 x 485 x 800	1/1	10
	AL71020	Урна 20 л цилиндрич. пожаробезопасная, хромир. металл	шт	внутри помещений	20 л	675 x 250 Ø	1/1	25

\* снят с производства, перед заказом уточните наличие на складе.

\*\* -при заказе менее 10 шт цена больше на 20%

• под заказ

1.11. УРНЫ, УРНЫ-ПЕПЕЛЬНИЦЫ, КОРЗИНЫ, ВЕДРА

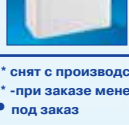
Внешний вид	Артикул	Наименование	Ед. изм.	Область применения	Объем	Габарит. размеры (В x Ш x Гл), мм	Колич. ед. в упак, шт	Колич. ед. на палете 80*120 см
	AL71200	Урна 60 л цилиндрич. поворотная, фиксация к полу, ключ, оцинк. перфорир. металл, эмаль ▶	шт	офис/учрежд	60 л	785 x 370 Ø	1/1	10
	AL71250*	Урна 60 л цилиндрич. поворотная, фиксация к полу, ключ, оцинк. перфорир. металл, эмаль ▶	шт	улица/учрежд	60 л	785 x 370 Ø	1/1	10
	AL71300	Урна 90 л цилиндрич. поворотная, фиксация к полу, ключ, оцинк. перфорир. металл, эмаль ▶	шт	улица/учрежд	90 л	810 x 455 Ø	1/1	8
	AL71350*	Урна 90 л цилиндрич. поворотная, фиксация к полу, ключ, оцинк. перфорир. металл, эмаль ▶	шт	улица/учрежд	90 л	810 x 455 Ø	1/1	8
	AL71400	Мусоросборник 80 л под мешок, крышка, 4 колеса, педаль, оцинк. металл, белая эмаль	шт	улица/учрежд	80 л	835 x 390 x 295	1/1	14
	AL71412	Мусоросборник 120 л под мешок, крышка, 4 колеса, педаль, оцинк. металл, белая эмаль	шт	учрежд	120 л	835 x 440 x 345	1/1	8
	AL71420	Мусоросборник 80 л под мешок, пластик. крышка, 4 колеса, педаль, оцинк. металл, белая эмаль	шт	улица	80 л	825 x 420 x 305	1/1	10
	AL71422**	Мусоросборник 120 л под мешок, пластик. крышка, 4 колеса, педаль, оцинк. металл, белая эмаль	шт	учрежд	120 л	1020 x 425 x 305	1/1	10
	AL71450	Крышка мусоросборника с фиксатором мешка 80 л, оцинк. металл, белая эмаль	шт	учрежд	80 л	370 x 295 x 170	1/2	32
	AL71452**	Крышка мусоросборника с фиксатором мешка 120 л, оцинк. металл, белая эмаль	шт	учрежд	120 л	425 x 355 x 170	1/2	32
	AL71480	Мусоросборник 90 л под мешок, крышка, 2 колеса, педаль, оцинк. металл, серая эмаль	шт	учрежд	80 л	905 x 455 x 410	1/1	10
	AL71482**	Мусоросборник 120 л под мешок, крышка, 2 колеса, педаль, оцинк. металл, серая эмаль	шт	учрежд	120 л	900 x 520 x 420	1/1	10
	AL71490	Мусоросборник 80 л под мешок, пластик. крышка, 2 колеса, педаль, оцинк. металл, серая эмаль	шт	учрежд	80 л	825 x 500 x 420	1/1	8
	AL71492**	Мусоросборник 120 л под мешок, пластик. крышка, 2 колеса, педаль, оцинк. металл, серая эмаль	шт	учрежд	120 л	1025 x 510 x 410	1/1	8
	AL71600	Урна 10 л настенная, оцинк. металл, эмаль ▶	шт	внутри помещений	10 л	295 x 325 x 130	1/1	108















\* снят с производства, перед заказом уточните наличие на складе.

\*\* -при заказе менее 10 шт цена больше на 20%

• под заказ



1.11. УРНЫ, УРНЫ-ПЕПЕЛЬНИЦЫ, КОРЗИНЫ, ВЕДРА













Внешний вид	Артикул	Наименование	Ед. изм.	Область применения	Объем	Габарит. размеры (В x Ш x Гл), мм	Колич. ед. в упак, шт	Колич. ед. на палете 80*120 см
	AL71601	Урна 10 л настенная, нерж. сталь	шт	внутри помещений	10 л	295 x 325 x 130	1/1	108
	AL71700**	Урна 180 л прямоуг. под мешок, окантовка черн. ABS-пл., крышка-качель, оцинк. металл, эмаль ▶	шт	для больших площадей	180 л	1055 x 500 x 405	1/1	8
	AL71701**	Урна 180 л прямоуг. под мешок, окантовка черн. ABS-пл., крышка-качель, нерж. сталь	шт	для больших площадей	180 л	1055 x 510 x 405	1/1	8
	AL71900	Урна 30 л прямоуг. поворотная, фиксация к стене, замок, оцинк. металл, эмаль ▶	шт	улица	30 л	405 x 350 x 240	1/1	32
	AL71910	Урна 30 л прямоуг. поворотная, фиксация к стене и полу, замок, оцинк. металл, эмаль ▶	шт	улица	30 л	1005 x 240 x 320	1/1	16
	AL72003C	Ведро 3 л с крышкой, педаль, внутр. ведро с ручкой из PP-пластика, хромир. металл	шт	внутри помещений	3 л	265 x 165 Ø	1/1	144
	AL72005C	Ведро 5 л с крышкой, педаль, внутр. ведро с ручкой из PP-пластика, хромир. металл	шт	внутри помещений	5 л	295 x 200 Ø	1/1	96
	AL72012C	Ведро 12 л с крышкой, педаль, внутр. ведро с ручкой из PP-пластика, хромир. металл	шт	внутри помещений	12 л	405 x 250 Ø	1/1	48
	AL72150**	Ведро 50 л с крышкой, металл. блестящая пов-ть	шт	внутри помещений	50 л	715 x 390 Ø	1/1	15
	AL72200	Урна-пепельница 30 л цилиндрич., окантовка черн. ABS-пл., 2 отверстия, оцинк. металл, эмаль ▶	шт	офис	30 л	655 x 255 Ø	1/1	32
	AL72201	Урна-пепельница 30 л цилиндрич., окантовка черн. ABS-пл., 2 отверстия, нерж. сталь	шт	офис	30 л	655 x 255 Ø	1/1	32
	AL72500	Урна-пепельница 20 л настенная, с поворотным контейнером, оцинк. перфорир. металл, эмаль ▶	шт	офис	20 л	500 x 315 x 200	1/1	28
	AL72700	Урна-пепельница 40 л прямоуг. поворотная, фиксация к стене, замок, оцинк. металл, эмаль ▶	шт	улица/учрежд	40 л	500 x 325 x 195	1/1	28
	AL72710	Урна-пепельница 40 л поворотная, фиксация к стене и полу, замок, оцинк. металл, эмаль ▶	шт	улица/учрежд	40 л	1000 x 325 x 195	1/1	16
	AL73003C	Ведро 3 л с крышкой, педаль, внутр. ведро с ручкой из PP-пластика, металл, белая эмаль	шт	офис	3 л	265 x 165 Ø	1/1	144

\* снят с производства, перед заказом уточните наличие на складе.

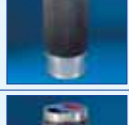
\*\* -при заказе менее 10 шт цена больше на 20%

• под заказ

1.11. УРНЫ, УРНЫ-ПЕПЕЛЬНИЦЫ, КОРЗИНЫ, ВЕДРА

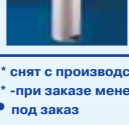













Внешний вид	Артикул	Наименование	Ед. изм.	Область применения	Объем	Габарит. размеры (В x Ш x Гл), мм	Колич. ед. в упак, шт	Колич. ед. на палете 80*120 см
	AL73005C	Ведро 5 л с крышкой, педаль, внутр. ведро с ручкой из PP-пластика, металл, белая эмаль	шт	офис	5 л	295 x 200 Ø	1/1	96
	AL73012C	Ведро 12 л с крышкой, педаль, внутр. ведро с ручкой из PP-пластика, металл, белая эмаль	шт	офис	12 л	405 x 250 Ø	1/1	48
	AL73101	Урна-пепельница 50 л, внутр. ведро, оцинк. металл с полиуретан. защитой, пепельница - нерж. сталь	шт	для больших площадей	50 л	835 x 370 Ø	1/1	8
	AL73111**	Урна 50 л, внутр. ведро, оцинк. металл с полиуретан. защитой, нерж. сталь	шт	для больших площадей	50 л	835 x 370 Ø	1/1	8
	AL73201**	Урна-пепельница 60л, внутр. ведро, оцинк. металл с полиуретан. защитой, пепельница - нерж. сталь	шт	для больших площадей	60L	950 x 370 Ø	1/1	12
	AL73311**	Урна 3-х секц. (съёмные), оцинк. металл с полиуретан. защитой, окантовка и верх- нерж. сталь	шт	для больших площадей	3 x 20 л	675 x 370 Ø	1/1	12
	AL73351*	Урна 3-х секц. (съёмные), оцинк. металл с полиуретан. защитой, окантовка- нерж. сталь	шт	для больших площадей	2 x 30 л	675 x 370 Ø	1/1	12
	AL73361**	Урна 2-х секц. (съёмные), оцинк. металл с полиуретан. защитой, окантовка- нерж. сталь	шт	для больших площадей	2 x 30 л	675 x 370 Ø	1/1	12
	AL73401**	Урна 60 л, внутр. ведро, оцинк. металл с полиуретан. защитой, окантовка- нерж. сталь	шт	для больших площадей	60 л	675 x 370 Ø	1/1	12
	AL73500**	Урна-пепельница 140 л, внутр. ведро, окантовка ABS-пластиком, оцинк. металл, эмаль ▶	шт	для больших площадей	140 л	1000 x 420 Ø	1/1	8
	AL73700**	Урна 100 л пожаробезопасная, оцинк. металл, эмаль ▶	шт	для больших площадей	100 л	765 x 430 Ø	1/1	10
	AL73701**	Урна 100 л пожаробезопасная, нерж. сталь	шт	для больших площадей	100 л	765 x 430 Ø	1/1	10
	AL73800**	Урна-пепельница 100 л, внутр. ведро, окантовка ABS-пластиком, оцинк. металл, эмаль ▶	шт	для больших площадей	100 л	860 x 445 Ø	1/1	10
	AL73801**	Урна-пепельница 100 л, внутр. ведро, окантовка ABS-пластиком, нерж. сталь	шт	для больших площадей	100 л	860 x 445 Ø	1/1	10
	AL74020	Ведро 20 л, крышкой, педаль, внутр. ведро с ручкой, металл матовая пов-ть	шт	внутри помещений	20 л	655 x 250 Ø	1/1	30

\* снят с производства, перед заказом уточните наличие на складе.

\*\* -при заказе менее 10 шт цена больше на 20%

• под заказ

1.11. УРНЫ, УРНЫ-ПЕПЕЛЬНИЦЫ, КОРЗИНЫ, ВЕДРА











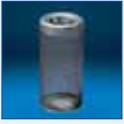

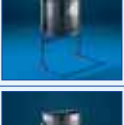

Внешний вид	Артикул	Наименование	Ед. изм.	Область применения	Объем	Габарит. размеры (В x Ш x Гл), мм	Колич. ед. в упак, шт	Колич. ед. на палете 80*120 см
	AL74200**	Урна-пепельница 160 л, внутр. ведро, окантовка ABS-пластиком, оцинк. металл, эмаль ▶	шт	для больших площадей	160 л	855 x 550 Ø	1/1	8
	AL74201**	Урна-пепельница 160 л, внутр. ведро, окантовка ABS-пластиком, нерж. сталь	шт	для больших площадей	160 л	855 x 550 Ø	1/1	8
	AL75000**	Пепельница настольная, оцинк. металл, эмаль ▶	шт	аксессуары	-	30 x 145 Ø	1/1	60
	AL75001	Пепельница настольная, нерж. сталь	шт	аксессуары	-	30 x 145 Ø	1/1	60
	AL75100*	Пепельница настольная, оцинк. металл, верх- нерж. сталь	шт	аксессуары	-	30 x 150 Ø	60	60
	<b>NEW</b> AL75201 01.03.2011	Пепельница парковая, 4 л, нерж. сталь	шт	парк/улица	60 л			
	AL75500*	Урна-пепельница 40 л под мешок, окантовка черн. ABS-пл., крышка-качель, оцинк. металл, эмаль ▶	шт	офис	40 л	650 x 310 x 255	1/1	22
	AL75501	Урна-пепельница 40 л под мешок, окантовка черн. ABS-пл., крышка-качель, нерж. сталь	шт	офис	40 л	650 x 310 x 255	1/1	22
	AL75600	Урна-пепельница под мешок, окантовка черн. ABS-пл., крышка-нерж. сталь, оцинк. металл, эмаль ▶	шт	офис	40 л	700 x 330 x 220	1/1	33
	AL75900*	Урна-пепельница 50 л, окантовка черн. ABS-пл., крышка-качель, оцинк. металл, белая эмаль	шт	для больших площадей	50 л	615 x 320 x 265	1/1	24
	AL76108*	Урна-пепельница 80 л, окантовка черн. ABS-пл., крышка-качель, оцинк. металл, белая эмаль	шт	для больших площадей	80 л	980 x 365 x 200	1/1	15
	AL76112**	Урна-пепельница 120 л прямоуг., окантовка ABS-пл., крышка-качель, оцинк. металл, белая эмаль	шт	для больших площадей	120 л	1035 x 405 x 280	1/1	14
	AL77012**	Урна 120 л прямоуг, козырек, боковая дверца, фиксация к полу, оцинк. металл, зел. эмаль	шт	улица/учрежд	120 л	1010 x 440 x 350	1/1	12
	AL77300**	Урна 40 л декоративная поворотная, ключ, оцинк. металл, эмаль ▶	шт	улица/учрежд	40 л	1560 x 420 x 330	1/1	8
	<b>NEW</b> AL79100 01.05.2011	Контейнер для мусора 140 л, металич. сетка, эпоксид. эмаль	шт	для больших площадей	140 л	930 x 430 Ø		

\* снят с производства, перед заказом уточните наличие на складе.

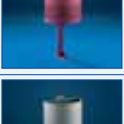
\*\* -при заказе менее 10 шт цена больше на 20%

• под заказ

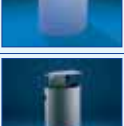
1.11. УРНЫ, УРНЫ-ПЕПЕЛЬНИЦЫ, КОРЗИНЫ, ВЕДРА

Внешний вид	Артикул	Наименование	Ед. изм.	Область применения	Объем	Габарит. размеры (В x Ш x Гл), мм	Колич. ед. в упак, шт	Колич. ед. на палете 80*120 см
	<b>NEW</b> AL79101 01.05.2011	Контейнер для мусора 140 л, внутр. ведро, металич. сетка, нерж. Сталь	шт	для больших площадей	140 л	930 x 430 Ø		
	<b>NEW</b> AL79140 01.05.2011	Урна парковая, 140 л, пластик	шт	парк/улица	140 л	930 x 430		
	AL80200	Урна-пепельница 10 л полуцилиндрич., окантовка черн. ABS-пл., оцинк. металл, эмаль ▶	шт	офис	10 л	650 x 215 x 110	1/2	90
	AL80201**	Урна-пепельница 10 л полуцилиндрич., окантовка черн. ABS-пл., нерж. сталь	шт	офис	10 л	650 x 215 x 110	1/2	90
	AL81200	Урна 40 л полуцилиндрич. поворотная, фиксация к стене, оцинк. перфорир. металл, эмаль ▶	шт	улица	40 л	460 x 240 x 545	1/1	20
	AL81240**	Урна 80 л под мешок, полуцилиндрич. поворотная, фиксация к стене, оцинк. перфорир. металл, эмаль ▶	шт	улица	80 л	895 x 485 x 245	1/1	20
	AL81250	Урна 40 л полуцилиндрич. поворотная, фиксация к стене, оцинк. перфорир. металл, эмаль ▶	шт	улица	40 л	570 x 290 x 460	1/1	20
	AL81300**	Урна 40 л цилиндрич. поворотная, фиксация к полу, оцинк. перфорир. металл, эмаль ▶	шт	улица	40 л	900 x 540 x 225	1/1	8
	AL81340**	Урна 40 л под мешок цилиндрич. поворотная, фиксация к полу, оцинк. перф. металл, эмаль ▶	шт	улица	40 л	900 x 540 x 225	1/1	8
	AL81400	Урна 40 л полуцилиндрич. поворотная, фиксация к полу, оцинк. перфорир. металл, эмаль ▶	шт	улица	40 л	1005 x 455 x 275	1/1	10
	AL81450**	Урна 40 л полуцилиндрич. поворотная, фиксация к полу, оцинк. перфорир. металл, эмаль ▶	шт	улица	40 л	1005 x 455 x 275	1/1	10
	AL82200	Урна-пепельница 15 л полуцилиндрич., окантовка черным ABS-пл., оцинк. металл, эмаль ▶	шт	офис	15 л	650 x 250 x 125	1/2	64
	AL82201	Урна-пепельница 15 л полуцилиндрич., окантовка черным ABS-пл., нерж. сталь	шт	офис	15 л	650 x 250 x 125	1/2	64
	AL83200*	Урна 40 л полуцилиндрич. поворотная, козырек, фиксация к стене, оцинк. металл, эмаль ▶	шт	учрежд	40 л	615 x 485 x 290	1/1	18
	AL83210**	Урна 40 л полуцилиндрич. поворотная, козырек, фиксация к полу, оцинк. металл, эмаль ▶	шт	учрежд	40 л	1045 x 485 x 330	1/1	12















\* снят с производства, перед заказом уточните наличие на складе.

\*\* -при заказе менее 10 шт цена больше на 20%

• под заказ



1.11. УРНЫ, УРНЫ-ПЕПЕЛЬНИЦЫ, КОРЗИНЫ, ВЕДРА

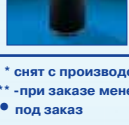









Внешний вид	Артикул	Наименование	Ед. изм.	Область применения	Объем	Габарит. размеры (В x Ш x Гл), мм	Колич. ед. в упак, шт	Колич. ед. на палете 80*120 см
	AL83300*	Урна 50 л полуцилиндрич. поворотная, козырек, фиксация к стене, оцинк. металл, эмаль ▶	шт	учрежд	50 л	485 x 325 x 615	1/1	18
	AL83310**	Урна 50 л полуцилиндрич. поворотная, козырек, фиксация к полу, оцинк. металл, эмаль ▶	шт	учрежд	50 л	1035 x 485 x 330	1/1	12
	AL83800**	Урна-пеп. 50л полуцил., окантовка- ABS-пл., верх- черн., внутр. ведро, оцинк. металл, эмаль ▶	шт	для больших площадей	50 л	430 x 240 x 750	1/2	20
	AL83801	Урна-пепельница 50л полуцил., окантовка-ABS-пл., верх - черн., внутр. ведро, нерж. сталь	шт	для больших площадей	50 л	430 x 240 x 750	1/2	20
	AL83811	Урна 50л полуцилиндрич., окантовка- ABS-пл., внутр. ведро, нерж. сталь	шт	для больших площадей	50 л	430 x 220 x 755	1/2	20
	AL84100*	Урна-пепельница 25 л угловая, окантовка- ABS-пл., верх- черн., внутр. ведро, оцинк. металл, эмаль ▶	шт	для больших площадей	25 л.	280 x 375 x 850		
	AL84200*	Урна-пепельница 50 л угловая, окантовка- ABS-пл., верх- черн., внутр. ведро, оцинк. металл, эмаль ▶	шт	для больших площадей	50 л.	490 x 490 x 850	1/1	8
	AL84201**	Урна-пепельница 50 л угловая, окантовка- ABS-пл., верх- черн., внутр. ведро, нерж. сталь	шт	для больших площадей	50 л.	490 x 490 x 850	1/1	8
	AL88200	Урна-пепельница 80л полуцилиндрич., окантовка- ABS-пл., верх- черн., внутр. ведро, оцинк. металл, эмаль ▶	шт	для больших площадей	80 л	490 x 265 x 855	1/2	16
	AL88201	Урна-пепельница 80л полуцилиндрич., окантовка -ABS-пл., верх- черн., внутр. ведро, нерж. сталь	шт	для больших площадей	80 л	490 x 265 x 855	1/2	16
	AL88211**	Урна-пепельница 80л полуцилиндрич., окантовка -ABS-пл., верх-нерж, внутр. ведро, нерж. сталь	шт	для больших площадей	80 л	490 x 265 x 855	1/2	16
	AL88301**	Урна-пепельница 80л полуцилиндрич., окантовка черным ABS-пл., нерж. сталь	шт	для больших площадей	80 л	500 x 270 x 850	1/8	2
	AL89001**	Урна-пепельница 40 л полуцилиндрич., нерж. сталь с полиуретан. защитой	шт	для больших площадей	40 л	760 x 385 x 195	1/1	8
	AL89101**	Урна 40 л полуцилиндрич., нерж. сталь с полиуретан. защитой	шт	для больших площадей	40 л	760 x 385 x 195	1/1	8
	AL89501*	Урна-пепельница 50 л полуцилиндрич., нерж. сталь с полиуретан. защитой	шт	для больших площадей	50 л	850 x 385 x 200	1/1	8

\* снят с производства, перед заказом уточните наличие на складе.

\*\* -при заказе менее 10 шт цена больше на 20%

• под заказ

1.11. УРНЫ, УРНЫ-ПЕПЕЛЬНИЦЫ, КОРЗИНЫ, ВЕДРА

Внешний вид	Артикул	Наименование	Ед. изм.	Область применения	Объем	Габарит. размеры (В x Ш x Гл), мм	Колич. ед. в упак, шт	Колич. ед. на палете 80*120 см
	AL90100	Вешалка напольная, 8 хромир. крючков, оцинк. металл, эмаль	шт	вешалка	8 крючков	1690	1/2	24
	AL90300	Вешалка напольная, 8 хромир. крючков, оцинк. металл, эмаль ▶	шт	вешалка	8 крючков	1690	1/2	24
	AL91000	Вешалка настенная, 4 крючка, оцинк. металл, эмаль ▶	шт	вешалка	4 крючка	560 x 110 x 50	1/16	
	AL93000**	Пепельница 20 л цилиндрич., оцинк. металл, эмаль ▶	шт	офис	20 л	500 x 215 Ø	1/1	50
	AL93100	Пепельница прямоуг. настенная поворотная, оцинк. металл, эмаль ▶	шт	аксессуары	-	165 x 110 x 135	1/30	720
	AL95000	Цилиндр для зонтов, поддон для воды, окантовка- черн. ABS-пластик, оцинк. металл, эмаль ▶	шт	офис	20 л	495 x 215 Ø	1/1	60
	AL95002	Цилиндр для зонтов, поддон для воды, окантовка-хромир. металл, оцинк. металл, эмаль ▶	шт	офис	20 л	495 x 215 Ø	1/1	60
	AL95101	Цилиндр для зонтов, поддон для воды, нерж. сталь, матовая пов-ть	шт	офис	20 л	495 x 215 Ø	1/1	60
	AL95300**	Цилиндр для зонтов, держатель, поддон для воды, окантовка- ABS-пл., оцинк. металл, эмаль ▶	шт	офис	20 л	495 x 215 Ø	1/1	60
	AL95301	Цилиндр для зонтов, держатель, поддон для воды, окантовка- ABS-пл., нерж. сталь, матовая пов-ть	шт	офис	20 л	495 x 215 Ø	1/1	60
	AL98120**	Скамья 200 см со спинкой, перф. оцинк. металл, черн. эмаль	шт	учрежд	-	950 x 2000 x 650		

\* снят с производства, перед заказом уточните наличие на складе.

\*\* -при заказе менее 10 шт цена больше на 20%

• под заказ

1.11.1. МЕШКИ ПЛАСТИКОВЫЕ ДЛЯ МУСОРНЫХ КОНТЕЙНЕРОВ/ВЕДЕР

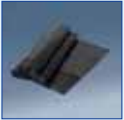
Внешний вид	Артикул	Наименование	Ед. изм.	Серия	Колич. мешков в рулоне	Колич. ед. в упаковке	Колич. ед. на палете
	AX80150	Мешок G150, 80*105 см, промышл., черн. цв., 10 шт/рул, 25 рул/упак, цена за упаков.	упак д/ведра	Мешок	10	25	
	AX80180	Мешок G180, 80*105 см, промышл., черн. цв., 10 шт/рул, 25 рул/упак, цена за упаков.	упак д/ведра	Мешок	10	25	
	AX85150	Мешок G150, 80*105 см, промышл., черн. цв., 10 шт/рул, 25 рул/упак, цена за упаков.	упак д/ведра	Мешок	10	25	
	AX85180	Мешок G180, 80*105 см, промышл., черн. цв., 10 шт/рул, 25 рул/упак, цена за упаков.	упак д/ведра	Мешок	10	25	
	AX90200	Мешок G200, 90*110 см, промышл., черн. цв., 25 шт/рул, 10 рул/упак, цена за упаков.	упак д/ведра	Мешок	25	10	
	AX52085	Мешок G90, Есо, 52*60 см, черн. цв., 25 шт/рул, 50 рул/упак, цена за упаков.	упак д/ведра	Мешок	25	50	
	AX54095	Мешок G100, 54*60 см, Есо, черн. цв., 25 шт/рул, 50 рул/упак, цена за упаков.	упак д/ведра	Мешок	25	50	
	AX55095	Мешок G100, 54*60 см, Есо, белый цв., 25 шт/рул, 50 рул/упак, цена за упаков.	упак д/ведра	Мешок	25	50	
	AX65200	Мешок для тележки, 65*110 см, серый цв., 10 шт/рул, 25 рул/упак, цена за упаков.	упак д/ведра	Мешок	10	25	
	AX65300	Мешок для тележки, 65*110 см, белый цв., 10 шт/рул, 25 рул/упак, цена за упаков.	упак д/ведра	Мешок	10	25	
	AX41000	Мешок для Урны AM41000, 46*65 см, белый цв., 30 шт/рул, 10 рул/упак, цена за упаков.	упак д/ведра	Мешок	30	10	
	AX70761	Мешок бумажный для утилизации экскрементов собак, подходит для парковой урны AM70760	упак				

\* снят с производства, перед заказом уточните наличие на складе.

\*\* -при заказе менее 10 шт цена больше на 20%











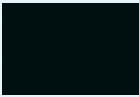

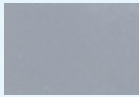





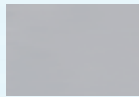

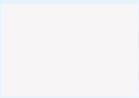
● под заказ

1.11.2. ПАЛИТРА ЭПОКСИДНЫХ ЭМАЛЕЙ ДЛЯ МЕТАЛЛИЧЕСКИХ УРН, ПЕПЕЛЬНИЦ, ВЕДЕР

► Выберите цвет эмали. Замечание: Нанесенная на металл краска может отличаться от образца данного каталога.

Выбор следующих цветов увеличивает цену на 20%:

зеленый металлик, зеленый 6005, красный металлик, красный 3005, оранжевый, желтый 1003, золотой, синий 5010.

	* ЗЕЛЕНый МЕТАЛЛИК		ЧЕРНЫЙ 9005		СЕРЫЙ 7011		СЕРЕБРО 9006		СЕРЫЙ 7040
	* ЗЕЛЕНый 6005		* ОРАНЖЕВый		ГРАФИТ		СЕРЫЙ МЕТАЛЛИК		НЕРЖ. СТАЛЬ
	ЗЕЛЕНый 6001		КОРИЧНЕВый 8007		БЕЛый		*ЖЕЛТый 1003		КРАСНый 3000
	* КРАСНый МЕТАЛЛИК		МЕДЬ		БЕЖЕВый 1013		*ЗОЛОТО		
	* КРАСНый 3005		ЖЕЛТАЯ МЕДЬ		*СИНИЙ 5010		СИНИЙ 5002		

\* снят с производства, перед заказом уточните наличие на складе.

\*\* -при заказе менее 10 шт цена больше на 20%

• под заказ



2. ИНВЕНТАРЬ ДЛЯ УБОРКИ

2.1. ТЕЛЕЖКИ ДЛЯ УБОРКИ

Внешний вид	Артикул	Наименование	Ед. изм.	Серия	Вместимость	Габарит. размеры (В x Ш x Гл), мм	Колич. ед. в упак, шт	Колич. ед. на палете 80°120 см
	AZ20500Z	Тележка (USA) для влажной уборки, одно-секционное ведро с отжимом для мопа, ABS-пластик, синий цвет	шт	тележка для уборки	25 л	780 x 460 x 400	1	
	AZ20500R	Тележка (USA) для влажной уборки, одно-секционное ведро с отжимом для мопа, ABS-пластик, красный цвет	шт	тележка для уборки	25 л	780 x 460 x 400	1	
	AZ20500A	Тележка (USA) для влажной уборки, одно-секционное ведро с отжимом для мопа, ABS-пластик, желтый цвет	шт	тележка для уборки	25 л	780 x 460 x 400	1	
	AZ20500V	Тележка (USA) для влажной уборки, одно-секционное ведро с отжимом для мопа, ABS-пластик, зеленый цвет	шт	тележка для уборки	25 л	780 x 460 x 400	1	
	AZ20700	Тележка ECO (Spain) для влажной уборки, одно-секционное ведро с отжимом для мопа, ABS-пластик, синий цвет	шт	тележка для уборки		750 x 555 x 365	1	
	AZ22000Z	Тележка (USA) для влажной уборки с отжимом, двух-секционное ведро для мопа, ABS-пластик, синий цвет	шт	тележка для уборки	33 л	870 x 550 x 400	1	
	AZ22000R	Тележка (USA) для влажной уборки, двух-секционное ведро для мопа с отжимом для мопа, ABS-пластик, красный цвет	шт	тележка для уборки	33 л	870 x 550 x 400	1	
	AZ22000A	Тележка (USA) для влажной уборки, двух-секционное ведро для мопа с отжимом для мопа, ABS-пластик, желтый цвет	шт	тележка для уборки	33 л	870 x 550 x 400	1	
	AZ22000V	Тележка (USA) для влажной уборки, двух-секционное ведро для мопа с отжимом для мопа, ABS-пластик, зеленый цвет	шт	тележка для уборки	33 л	870 x 550 x 400	1	
	AZ21500	Тележка (USA) для влажной уборки, два ведра, отжим для мопа, ABS-пластик	шт	тележка для уборки	2 x 25 л	770 x 770 x 470	1	
	AZ15000	Тележка JANITOR (USA) с мешком, 4 колеса	шт	тележка	81 л	1000 X 1060 X 520	1	
	<b>NEW</b> AZ16000 01.03.2011	Тележка JANITOR ECO (USA) с мешком, 4 колеса	шт	тележка	81 л	1000 X 1200 X 175	1	
	AZ50000	Тележка горничной (USA) с 2-мя откидными держателями мешков, 4 колеса, PP-пластик	шт	тележка		1000 X 1330 X 470	1	
	AL99800	Корзина для белья складная, 4 колеса, мешок, хромир. металл	шт	тележка	-	900H x 570 x 680	1	







Оборудование и аксессуары для санитарно-гигиенических комнат

Урны, ведра, контейнеры



Инвентарь для уборки. Тележки.

Бумажные изделия







2.1. ТЕЛЕЖКИ ДЛЯ УБОРКИ

Внешний вид	Артикул	Наименование	Ед. изм.	Серия	Вместимость	Габарит. размеры (В x Ш x Гл), мм	Колич. ед. в упак, шт	Колич. ед. на палете 80*120 см
	AL50050	Тележка на колесах, 4 полки, 2 мешка, хромир. металл	шт	тележка	-	1240 Н x 1450 x 500	1	
	AL50150	Тележка на колесах, 3 полки, 2 мешка, хромир. металл	шт	тележка	-	1000 Н x 1450 x 500	1	
	AL50250	Тележка на колесах, 3 полки (в т.ч. 2- укороченные), 1 мешок, хромир. металл	шт	тележка	-	1000 Н x 1750 x 500	1	
	AL50350	Тележка на колесах компактная, 3 полки, 1 мешок, хромир. металл	шт	тележка	-	1000 Н x 700 x 500	1	
	AL50550	Тележка на колесах, 1 полка, 1 мешок, хромир. металл	шт	тележка	-	960 Н x 550 x 1010	1	
	AL50600	Корзина для белья складная, 4 колеса, мешок, нерж. сталь	шт	тележка	-	1090 Н x 620 x 980	1	

2.1.1. Комплектующие для тележек

Внешний вид	Артикул	Наименование	Вместимость	Серия	Колич. ед. в упак, шт	Колич. ед. на палете 80*120 см
	AZ25500G	Отжимной механизм, серый пластик, 2 шт/упак, цена за упак	упак	комплектующие тележек	1/2	
	AZ29000R	Ведро 6 л, красный пластик, 4 шт/упак., цена за упак.	упак	комплектующие тележек	1/4	384
	AZ29000A	Ведро 6 л, желтый пластик, 4 шт/упак., цена за упак.	упак	комплектующие тележек	1/4	384
	AZ29000Z	Ведро 6 л, синий пластик, 4 шт/упак., цена за упак.	упак	комплектующие тележек	1/4	384
	AZ29000V	Ведро 6 л, зеленый пластик, 4 шт/упак., цена за упак.	упак	комплектующие тележек	1/4	384
	TICC150TJR	Ведро GALEON с отжимным ситом, красный пластик, 12 шт/упак., цена за упак.	упак	комплектующие тележек	1/12	228
	TICC150TJA	Ведро GALEON с отжимным ситом, желтый пластик, 12 шт/упак., цена за упак.	упак	комплектующие тележек	1/12	228

**АССОРТИМЕНТ ТОВАРОВ JOFEL 2011/12**
**2.1.1. Комплектующие для тележек**

Внешний вид	Артикул	Наименование	Вместимость	Серия	Колич. ед. в упак, шт	Колич. ед. на палете 80*120 см
	TICC150TJZ	Ведро GALEON с отжимным ситом, синий пластик, 12 шт/упак., цена за упак.	упак	комплектующие тележек	1/12	228
	TICC150TJV	Ведро GALEON с отжимным ситом, зеленый пластик, 12 шт/упак., цена за упак.	упак	комплектующие тележек	1/12	228
	AZ28000	Ведро ECO 13 л с отжимным ситом, синий пластик, 12 шт/упак., цена за упак.	упак	комплектующие тележек	1/12	
	PZE0610Z	Ведро 15 л, синий пластик	шт	комплектующие тележек	1/1	108
	PZE0610R	Ведро 15 л, красный пластик	шт	комплектующие тележек	1/1	108
	PZE0609Z	Ведро 25 л, синий пластик	шт	комплектующие тележек	1/1	90
	PZE0609R	Ведро 25 л, красный пластик	шт	комплектующие тележек	1/1	90
	AZ60001	Предупреждающие об опасности знаки, напольные, испанский язык	шт	комплектующие тележек	1/10	240
	AZ60001E	Предупреждающие об опасности знаки, напольные, английский язык	шт	комплектующие тележек	1/10	240
	AZ60001F	Предупреждающие об опасности знаки, напольные, французский язык	шт	комплектующие тележек	1/10	240
	AZ60001P	Предупреждающие об опасности знаки, напольные, португальский язык	шт	комплектующие тележек	1/10	240
	PL751010	Мешок сменный ПВХ для тележки AZ15000/AZ50000, синий цвет	шт	комплектующие тележек	1/35	1260
	PL751012	Мешок сменный ПВХ 81 л для тележки AZ15000, желтый цвет	шт	комплектующие тележек	1/35	1260
	RZ2002	Ручка для переносной тележки AZ21500 (запасная часть)	шт	комплектующие тележек		
	RZ2001	Держатель мешка для тележки AZ15000 (запасная часть), рамка с крышкой	шт	комплектующие тележек		

Оборудование и аксессуары для санитарно-гигиенических комнат



Урны, ведра, контейнеры

Инвентарь для уборки. Тележки.

Бумажные изделия





## АССОРТИМЕНТ ТОВАРОВ JOFEL 2011/12

### 2.1.1. Комплектующие для тележек

Внешний вид	Артикул	Наименование	Вместимость	Серия	Колич. ед. в упаковке, шт	Колич. ед. на палете 80*120 см
	<b>NEW</b> RZ30000 01.02.2011	Держатель (клип) для мопа, пластик, 25 шт/упак., цена за упак.	упак	комплектующие		
	<b>NEW</b> RZ3015 01.02.2011	Отжим мопа для ведра TICC150TJ, пластик	шт	комплектующие		
	<b>NEW</b> RZ3016 01.02.2011	Отжим мопа для ведра AZ28000, пластик	шт	комплектующие		



## 2.2. ИНВЕНТАРЬ ДЛЯ МОЙКИ ОКОН, ПОЛА, ПОСУДЫ

### 2.2.1. Сгоны воды оконные



Внешний вид	Артикул	Наименование	Вместимость	Серия	Колич. ед. в упаковке, шт	Колич. ед. на палете 80*120 см
	ED101001	Сгон воды оконный 25 см (нерж. держатель с ручкой и рамка с резиной), 10 шт/упак, цена за упак	упак	Сгоны воды оконные	10	
	ED101002	Сгон воды оконный 35 см (нерж. держатель с ручкой и рамка с резиной), 10 шт/упак, цена за упак	упак	Сгоны воды оконные	10	
	ED101003	Сгон воды оконный 45 см (нерж. держатель с ручкой и рамка с резиной), 10 шт/упак, цена за упак	упак	Сгоны воды оконные	10	
	ED102001	Резина 25 см в нерж. рамке, 25 шт/упак, цена за упак	упак	Сгоны воды оконные	25	
	ED102002	Резина 35 см в нерж. рамке, 25 шт/упак, цена за упак	упак	Сгоны воды оконные	25	
	ED102003	Резина 25 см, 50 шт/упак, цена за упак	упак	Сгоны воды оконные	25	
	ED103002	Резина 35 см, 50 шт/упак, цена за упак	упак	Сгоны воды оконные	50	
	ED103003	Резина 45 см, 50 шт/упак, цена за упак	упак	Сгоны воды оконные	50	
	ED104001	Ручка-держатель для оконного сгона воды, нерж. сталь, 10 шт/упак, цена за упак	упак	Сгоны воды оконные	10	



**АССОРТИМЕНТ ТОВАРОВ JOFEL 2011/12**
**2.2.2. Стекломой**

Внешний вид	Артикул	Наименование	Вместимость	Серия	Колич. ед. в упаковке, шт	Колич. ед. на палете 80*120 см
	ED201001	Стекломой (держатель губки), пластик 25 см, 12 шт/упак, цена за упаков	упак	Стекломой	12	
	ED201002	Стекломой (держатель губки), пластик 35 см, 12 шт/упак, цена за упаков	упак	Стекломой	12	
	ED201003	Стекломой (держатель губки), пластик 45 см, 12 шт/упак, цена за упаков	упак	Стекломой	12	
	ED202001	Губка д/ стекломой, 25 см, микрофибра, 12 шт/упак, цена за упаков	упак	Стекломой	12	
	ED202002	Губка д/ стекломой, 35 см, микрофибра, 12 шт/упак, цена за упаков	упак	Стекломой	12	
	ED202003	Губка д/ стекломой, 45 см, микрофибра, 12 шт/упак, цена за упаков	упак	Стекломой	12	

**2.2.3. Штанги телескопические**

Внешний вид	Артикул	Наименование	Вместимость	Серия	Колич. ед. в упаковке, шт	Колич. ед. на палете 80*120 см
	ED301001	Штанга-держатель 1 м, 20 шт/упак, цена за упаков	упак	Штанги телескопические	20	
	ED301002	Штанга-держатель телескопическая 2 отрезка* 1,25 м, 10 шт/упак, цена за упаков	упак	Штанги телескопические	10	
	ED301003	Штанга-держатель телескопическая 2 отрезка* 2,0 м, 10 шт/упак, цена за упаков	упак	Штанги телескопические	10	
	ED301004	Штанга-держатель телескопическая 3 отрезка* 1,5 м, 10 шт/упак, цена за упаков	упак	Штанги телескопические	10	
	ED301006	Штанга-держатель телескопическая 3 отрезка* 2,0 м, 10 шт/упак, цена за упаков	упак	Штанги телескопические	10	

**2.2.4. Сгоны воды половые**



Внешний вид	Артикул	Наименование	Вместимость	Серия	Колич. ед. в упаковке, шт	Колич. ед. на палете 80*120 см
	ED401002	Сгон воды половой 35 см с черной резиной (штанга в комплект не входит), 12 шт/упак, цена за упаков	упак	Сгоны воды половые	12	
	ED401003	Сгон воды половой 45 см с черной резиной (штанга в комплект не входит), 12 шт/упак, цена за упаков	упак	Сгоны воды половые	12	

## АССОРТИМЕНТ ТОВАРОВ JOFEL 2011/12



### 2.2.4. Сгоны воды половые

Внешний вид	Артикул	Наименование	Вместимость	Серия	Колич. ед. в упаковке, шт	Колич. ед. на палете 80*120 см
	ED401004	Сгон воды половой 55 см с черной резиной (штанга в комплект не входит), 12 шт/упак, цена за упаков	упак	Сгоны воды половые	12	
	ED401005	Сгон воды половой 75 см с черной резиной (штанга в комплект не входит), 12 шт/упак, цена за упаков	упак	Сгоны воды половые	12	

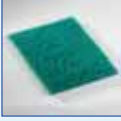
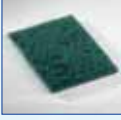

### 2.2.5. Скребки

Внешний вид	Артикул	Наименование	Вместимость	Серия	Колич. ед. в упаковке, шт	Колич. ед. на палете 80*120 см
	ED501002	Скребок карманный, 12 шт в упаковке, цена за упаков.	упак	Скребки	12	
	ED501001	Лезвия металл. для карманного скребка ED501002, набор в пластик. коробке, 50 наборов в упаковке, цена за упаков.	упак	Лезвия	50	
	ED501003	Скребок с держателем ( для окон и пола), 12 шт в упаковке, цена за упаков.	упак	Скребки	12	
	ED501004	Лезвия металл. для скребка ED501003, набор в пластик. коробке, 50 наборов в упаковке, цена за упаков.	упак	Лезвия	50	

### 2.2.6. Подушки абразивные чистящие



Внешний вид	Артикул	Наименование	Вместимость	Серия	Колич. ед. в упаковке, шт	Колич. ед. на палете 80*120 см
	EF101001	Подушка чистящая абразивная 15*20 см, средней жесткости, зел.цв., 10 шт/набор, 10 наборов/упак, цена за упаков	упак	Подушки абразивные	10	
	EF101002	Подушка чистящая абразивная 15*20 см, высокой жесткости, зел.цв., 10 шт/набор, 10 наборов/упак, цена за упаков	упак	Подушки абразивные	10	
	EF101003	Волокно чистящее 15*20 см для нерж. стали и эмали, не царапает, белый цв., 10 шт/набор, 10 наборов/упак, цена за упаков	упак	Подушки абразивные	10	

### 2.2.7. Губки моющие

Внешний вид	Артикул	Наименование	Вместимость	Серия	Колич. ед. в упаковке, шт	Колич. ед. на палете 80*120 см
	EF201001	Губка с чистящей поверхностью средней жесткости, 10*15 см, 4 шт/набор, 14 наборов(=56 шт)/упак, цена за упаков	упак	Губки моющие	14	
	EF201002	Губка с чистящей поверхностью высокой жесткости, 10*15 см, 4 шт/набор, 14 наборов(=56 шт)/упак, цена за упаков	упак	Губки моющие	14	
	EF201003	Губка с чистящей поверхностью для нерж. стали и эмали, не царапает, 10*15 см, 4 шт/набор, 14 наборов (=56 шт)/упак, цена за упаков	упак	Губки моющие	14	

## АССОРТИМЕНТ ТОВАРОВ JOFEL 2011/12



### 2.2.8. Губка профильная с абразивной поверхностью

Внешний вид	Артикул	Наименование	Вместимость	Серия	Колич. ед. в упаковке, шт	Колич. ед. на палете 80*120 см
	EF301001	Губка профильная с чистящей абразивной поверхностью средней жесткости 7*14,5 см, защищает ногти, 6 шт/набор, 10 наб/упак, цена за упаков	упак	Губка с абразивом	14	
	EF301002	Губка профильная с чистящей абразивной поверхностью высокой жесткости 7*14,5 см, защищает ногти, 6 шт/набор, 10 наб/упак, цена за упаков	упак	Губка с абразивом	14	
	EF301003	Губка профильная с чистящей нецарапающей волоконной пов-тью 7*14,5 см, безопасна для нерж. стали и эмали, защищает ногти, 6 шт/набор, 10 наб/упак, цена за упаков	упак	Губка с абразивом	14	



### 2.2.9. Нетканый абразивный материал в рулонах

Внешний вид	Артикул	Наименование	Вместимость	Серия	Колич. ед. в упаковке, шт	Колич. ед. на палете 80*120 см
	EF401001	Нетканый абразивный материал средней жесткости, рулон 13 см* 6 м, зел. цв, 6 рул/упак, цена за упаков	упак	Нетканый абразив	6	
	EF401002	Нетканый абразивный материал высокой жесткости, рулон 13 см* 6 м, зел. цв, 6 рул/упак, цена за упаков	упак	Нетканый абразив	6	
	EF401003	Нетканое волокно для нерж.стали и эмали, не царапает, рулон 13 см* 6 м, бел. цв, 6 рул/упак, цена за упаков	упак	Нетканый абразив	6	







### 2.2.10. Клубок абразивный

Внешний вид	Артикул	Наименование	Вместимость	Серия	Колич. ед. в упаковке, шт	Колич. ед. на палете 80*120 см
	EF501001	Клубок абразивный из нерж. стружки, 40 гр , 12 шт/набор, 8 наборов(=96 шт)/упак, цена за упаков	упак	Клубок абразивный	8	
	EF501002	Клубок абразивный из нерж. стружки, 60 гр , 10 шт/набор, 6 наборов(=60 шт)/упак, цена за упаков	упак	Клубок абразивный	6	

### 2.2.11. Перчатки

Внешний вид	Артикул	Наименование	Вместимость	Серия	Колич. ед. в упаковке, шт	Колич. ед. на палете 80*120 см
	EG101001	Перчатки, размер S, винил, 100 шт/набор, 10 наборов/упак., цена за упаков.	упак	Перчатки винил (синтетика)	10	
	EG101002	Перчатки, размер M, винил, 100 шт/набор, 10 наборов/упак., цена за упаков.	упак	Перчатки винил (синтетика)	10	
	EG101003	Перчатки, размер L, винил, 100 шт/набор, 10 наборов/упак., цена за упаков.	упак	Перчатки винил (синтетика)	10	
	EG401010	Перчатки, размер S, латекс, 100 шт/набор, 10 наборов/упак., цена за упаков.	упак	Перчатки латекс (натур)	10	

2.2.11. Перчатки

Внешний вид	Артикул	Наименование	Вместимость	Серия	Колич. ед. в упаковке, шт	Колич. ед. на палете 80*120 см
	EG401011	Перчатки, размер M, латекс, 100 шт/набор, 10 наборов/упак., цена за упаков.	упак	Перчатки латекс (натур)	10	
	EG401012	Перчатки, размер L, латекс, 100 шт/набор, 10 наборов/упак., цена за упаков.	упак	Перчатки латекс (натур)	10	
	EG201010	Перчатки, размер S, нитрил, 100 шт/набор, 10 наборов/упак., цена за упаков.	упак	Перчатки нитрил (особопрочная синтетика)	10	
	EG201011	Перчатки, размер M, нитрил, 100 шт/набор, 10 наборов/упак., цена за упаков.	упак	Перчатки нитрил (особопрочная синтетика)	10	
	EG201012	Перчатки, размер L, нитрил, 100 шт/набор, 10 наборов/упак., цена за упаков.	упак	Перчатки нитрил (особопрочная синтетика)	10	
	EG201001	Перчатки промышленные, размер S, нитрил, 100 пар/упак., цена за упаков.	упак	Перчатки пром. нитрил (особопрочная синтетика)	100	
	EG201002	Перчатки промышленные, размер M, нитрил, 100 пар/упак., цена за упаков.	упак	Перчатки пром. нитрил (особопрочная синтетика)	100	
	EG201003	Перчатки промышленные, размер L, нитрил, 100 пар/упак., цена за упаков.	упак	Перчатки пром. нитрил (особопрочная синтетика)	100	
	EG401001	Перчатки хозяйственные, размер S, латекс, роз. цв., 10 пар/набор, 10 наборов/упак., цена за упаков.	упак	Перчатки хоз. латекс (натур)	10	
	EG401002	Перчатки хозяйственные, размер M, латекс, роз. цв., 10 пар/набор, 10 наборов/упак., цена за упаков.	упак	Перчатки хоз. латекс (натур)	10	
	EG401003	Перчатки хозяйственные, размер L, латекс, роз. цв., 10 пар/набор, 10 наборов/упак., цена за упаков.	упак	Перчатки хоз. латекс (натур)	10	
	EG301001	Перчатки хозяйственные, размер S, латекс, черн. цв., 10 пар/набор, 10 наборов/упак., цена за упаков.	упак	Перчатки хоз. латекс (натур)	10	
	EG301002	Перчатки хозяйственные, размер M, латекс, черн. цв., 10 пар/упак., цена за упаков.	упак	Перчатки хоз. латекс (натур)	10	
	EG301003	Перчатки хозяйственные, размер L, латекс, черн. цв., 10 пар/набор, 10 наборов/упак., цена за упаков.	упак	Перчатки хоз. латекс (натур)	10	
	EG501003	Перчатки хозяйственные, размер L, латекс, желт. цв., 10 пар/набор, 10 наборов/упак., цена за упаков.	упак	Перчатки хоз. латекс (натур)	10	



**АССОРТИМЕНТ ТОВАРОВ JOFEL 2011/12**
**2.2.11. Перчатки**

Внешний вид	Артикул	Наименование	Вместимость	Серия	Колич. ед. в упаковке, шт	Колич. ед. на палете 80*120 см
	EG601000	Перчатки хоз., полиэтилен, прозрач., 100 шт/набор, 100 наборов/упак., цена за упаков.	упак	Перчатки хоз. полиэтилен	10000	

**2.2.12. Швабры, щетки, ёршики**

Внешний вид	Артикул	Наименование	Вместимость	Серия	Колич. ед. в упаковке, шт	Колич. ед. на палете 80*120 см
	EJ101001	Швабра, пластик, синий цв. (штанга в комплект не входит), 12 шт/упак., цена за упаков.	упак	Швабра	12	
	EJ101002	Щетка, пластик, синий цв. (штанга в комплект не входит), 12 шт/упак., цена за упаков.	упак	Щетка	12	
	EJ101003	Швабра-метла, 40 см, пластик, черн цв. (штанга в комплект не входит), 12 шт/упак., цена за упаков.	упак	Швабра-метла	12	
	EJ101004	Щетка для посуды, длинная ручка, пластик, синий/белый цв., 10 шт/упак., цена за упаков.	упак	Щетка	10	
	EJ101005	WC-ёршик сферич. формы, пластик, белый цв., 48 шт/упак., цена за упаков.	упак	Ёршик	48	
	EJ101006	WC-ёршик с контейнером, пластик, белый цв., 12 шт/упак., цена за упаков.	упак	Ёршик	12	
	EJ101007	Щетка для рук, формы "Утюжок", пластик, синий/белый цв., 8 шт/упак., цена за упаков.	упак	Щетка	8	
	EJ101008	Совок с длинной ручкой, пластик, синий цв., 24 шт/упак., цена за упаков.	упак	Совок	24	
	TCM14AF23Z	Штанга 140 см, алюминий с пластиковым нитевым покрытием, синий цв., 12 шт/упак., цена за упаков	упак	Штанга	12	
	TCM14CP23Z	Штанга 140 см, металл с порошковым окрашиванием, синий цв. 12 шт/упак., цена за упаков	упак	Штанга	12	
	TCM12MR24M	Древко для швабры-метлы, дерево Ø 24 мм, 12 шт/упак., цена за упаков	упак	Штанга	12	
	<b>NEW</b> TCM14AA40	Штанга 155 см, анодированный алюминий, цв. серебро, 12 шт/упак., цена за упаков	упак	Штанга	12	







Оборудование и аксессуары для санитарно-гигиенических комнат

Урны, ведра, контейнеры

Инвентарь для уборки. Тележки.

Бумажные изделия

2.2.13. Салфетки хозяйственные

Внешний вид	Артикул	Наименование	Вместимость	Серия	Колич. ед. в упаковке, шт	Колич. ед. на палете 80*120 см
	EK101001	Салфетка 30*40 см, микрофибра, желтый цв., 2 шт/набор, 20 наборов/упак., цена за упаков	упак	Салфетка	20	
	EK101002	Салфетка 36*40 см, микрофибра, 5-ти цветов, 5 шт/набор, 8 наборов/упак., цена за упаков	упак	Салфетка	20	
	EK101003	Салфетка 36*40 см, микрофибра-замша, зел. цв., 2 шт/набор, 25 наборов/упак., цена за упаков	упак	Салфетка	25	
	<b>NEW</b> EK101004	Салфетка для ухода за стеклом, синтетика, зел. цв., 2 шт/набор, 50 наборов/упак., цена за упаков	упак	Салфетка	100	
	EK102001	Салфетка 34*50 см, нетканная, синий/белый цв., 10 шт/набор, 24 наборов/упак., цена за упаков	упак	Салфетка	24	
	EK102002	Салфетка 37*51 см, нетканная, синий/белый цв., 10 шт/набор, 10 наборов/упак., цена за упаков	упак	Салфетка	10	

3. БУМАЖНЫЕ ИЗДЕЛИЯ РУЛОННЫЕ И ЛИСТОВЫЕ

3.1. БУМАЖНЫЕ ПОЛОТЕНЦА РУЛОННЫЕ ДЛЯ ПРОМЫШЛЕННОГО ПРИМЕНЕНИЯ

Внешний вид	Артикул	Наименование	Ед. изм.	Длина, м	Ширина рулона/ Ø втулки, мм	Колич. ед. на палете	Колич. ед. на палете см
	AQ10200	Бумажные полотенца рулонные для пром. применения, 2-х слойные, 2 рул/упак, цена за упаков	упак	600	280/70	96	100x120
	AQ10300	Бумажные полотенца рулонные для пром. применения, 1-но слойные, 2 рул/упак, цена за упаков	упак	1000	250/70	108	100x120
	AQ30200	Бумажные полотенца рулонные для пром. применения, 2-х слойные, 2 рул/упак, цена за упаков	упак	550	250/70	108	100x120
	AQ30800	Бумажные полотенца рулонные для пром. применения, 2-х слойные тиснёные, 2 рул/упак, цена за упаков	упак	500	250/70	108	100x120
	AQ30500	Бумажные полотенца рулонные для пром. применения, 2-х слойные, 2 рул/упак, цена за упаков	упак	500	250/70	108	100x120
	AQ30900	Бумажные полотенца рулонные для пром. применения, 2-х слойные, 2 рул/упак, цена за упаков	упак	450	250/70	108	100x120
	AQ30980	Бумажные полотенца рулонные для пром. применения, 2-х слойные тиснёные, 2 рул/упак, цена за упаков	упак	450	250/70	108	100x120
	AQ12443	Бумажные полотенца рулонные для пром. применения, 2-х слойные, 2 рул/упак, цена за упаков	упак	500	230/70	120	100x120
	AQ14393	Бумажные полотенца рулонные для пром. применения, 2-х слойные тиснёные, 2 рул/упак, цена за упаков	упак	450	230/70	120	100x120
	AQ12393	Бумажные полотенца рулонные для пром. применения, 2-х слойные, 2 рул/упак, цена за упаков	упак	450	230/70	120	100x120
	AQ32710	Бумажные полотенца рулонные для пром. применения, 2-х слойные, 2 рул/упак, цена за упаков	упак	800	250/70	54	80x120
	AQ12493	Бумажные полотенца рулонные для пром. применения, 2-х слойные без тиснения, 2 рул/упак, цена за упаков	упак	600	230/70	120	100x120
	AQ12373	Бумажные полотенца рулонные для пром. применения, 2-х слойные без тиснения, 2 рул/упак, цена за упаков	упак	450	230/70	120	100x120

3.2. БУМАГА ТУАЛЕТНАЯ РУЛОННАЯ ДЛЯ ПРОМЫШЛЕННОГО ПРИМЕНЕНИЯ

Внешний вид	Артикул	Наименование	Ед. изм.	Длина, м	Ширина рулона/ Ø втулки, мм	Колич. ед. на палете	Колич. ед. на палете см
	AQ21412	Бумага туалетная рулонная для пром. применения, 1-но слойная, 12 рул/упак, цена за упаков	упак	300	90/45	48	80x120
	AQ21418	Бумага туалетная рулонная для пром. применения, 1-но слойная, 18 рул/упак, цена за упаков	упак	225	90/45	40	80x120
	AQ21706	Бумага туалетная рулонная MAXI для пром. применения, 1-но слойная, 6 рул/упак, цена за упаков	упак	700	90/76	48	80x120
	AQ22212	Бумага туалетная рулонная для пром. применения, 2-х слойная, 12 рул/упак, цена за упаков	упак	200	90/25	48	80x120
	AQ22412	Бумага туалетная рулонная для пром. применения, 2-х слойная, 12 рул/упак, цена за упаков	упак	200	90/45	48	80x120
	AQ22512	Бумага туалетная рулонная для пром. применения, 2-х слойная, 12 рул/упак, цена за упаков	упак	200	90/60	48	80x120
	AQ22218	Бумага туалетная рулонная для пром. применения, 2-х слойная, 18 рул/упак, цена за упаков	упак	150	90/25	40	80x120
	AQ22418	Бумага туалетная рулонная для пром. применения, 2-х слойная, 18 рул/упак, цена за упаков	упак	150	90/45	40	80x120
	AQ22518	Бумага туалетная рулонная для пром. применения, 2-х слойная, 18 рул/упак, цена за упаков	упак	150	90/60	40	80x120
	AQ24512	Бумага туалетная рулонная для пром. применения, 2-х слойная, 12 рул/упак, цена за упаков	упак	300	90/60	28	80x120
	AQ227J6	Бумага туалетная рулонная MAXI для пром. применения, 2-х слойная, 6 рул/упак, цена за упаков	упак	400	90/76	48	80x120
	AQ29218	Бумага туалетная рулонная для пром. применения, 2-х слойная, 18 рул/упак, цена за упаков	упак	130	90/25	40	80x120
	AQ29418	Бумага туалетная рулонная для пром. применения, 2-х слойная, 18 рул/упак, цена за упаков	упак	130	90/45	40	80x120
	AQ29518	Бумага туалетная рулонная для пром. применения, 2-х слойная, 18 рул/упак, цена за упаков	упак	130	90/60	40	80x120
	AQ29288	Бумага туалетная рулонная для пром. применения, 2-х слойная тиснёная, 18 рул/упак, цена за упаков	упак	130	90/25	40	80x120
	AQ29488	Бумага туалетная рулонная для пром. применения, 2-х слойная тиснёная, 18 рул/упак, цена за упаков	упак	130	90/45	40	80x120

Оборудование и аксессуары для санитарно-гигиенических комнат

Урны, ведра, контейнеры

Инвентарь для уборки. Тележки.

Бумажные изделия

**3.3. БУМАЖНЫЕ ПОЛОТЕНЦА РУЛОННЫЕ ЦЕНТРАЛЬНОЙ РАЗМОТКИ**

Внешний вид	Артикул	Наименование	Ед. изм.	Длина, м	Ширина рулона/ Ø втулки, мм	Колич. ед. на палете	Колич. ед. на палете см
	AQ40106	Бумажные полотенца рулонные центральной размотки, 2-х слойные, 6 рул/упак, цена за упаков	упак	180	230/70	40	80x120
	AQ40206	Бумажные полотенца рулонные центральной размотки, 1-но слойные, 6 рул/упак, цена за упаков	упак	330	230/70	40	80x120
	AQ40806	Бумажные полотенца рулонные центральной размотки, 2-х слойные тисненные, 6 рул/упак, цена за упаков	упак	150	230/70	40	80x120
	AQ40006	Бумажные полотенца рулонные центральной размотки, 2-х слойные, 6 рул/упак, цена за упаков	упак	160	230/70	40	80x120
	AQ41146	Бумажные полотенца рулонные центральной размотки, 1-но слойные, 6 рул/упак, цена за упаков	упак	300	212/70	44	80x120
	AQ42146	Бумажные полотенца рулонные центральной размотки, 2-х слойные, 6 рул/упак, цена за упаков	упак	175	212/70	44	80x120
	AQ44126	Бумажные полотенца рулонные центральной размотки, 2-х слойные тисненные, 6 рул/упак, цена за упаков	упак	150	212/70	44	80x120
	AQ42126	Бумажные полотенца рулонные центральной размотки, 2-х слойные, 6 рул/упак, цена за упаков	упак	150	212/70	44	80x120
	AQ421H6	Бумажные полотенца рулонные центральной размотки, 2-х слойные, 6 рул/упак, цена за упаков	упак	190	212/70	44	80x120
	AQ421D6	Бумажные полотенца рулонные центральной размотки, 2-х слойные, 6 рул/упак, цена за упаков	упак	160	212/70	44	80x120
	AQ44KY6	Бумажные полотенца рулонные центральной размотки, 2-х слойные тисненные, 6 рул/упак, цена за упаков	упак	130	212/70	44	80x120
	<b>NEW</b>	AQ46126	Бумажные полотенца рулонные центральной размотки, 2-х слойные клеевые, 6 рул/упак, цена за упаков	упак	120	212/45	44

**3.4. БУМАЖНЫЕ ПОЛОТЕНЦА ИЗ СИНИЙ ЦЕЛЛЮЛОЗЫ**

Внешний вид	Артикул	Наименование	Ед. изм.	Длина, м	Ширина рулона/ Ø втулки, мм	Колич. ед. на палете	Колич. ед. на палете см
	AQ30900Z	Бумаж. рулонные для пром. применения, 2-х слойные, синяя целлюлоза, 2 рул/упак, цена за упаков	упак	450	250/72	108	100x120
	AQ44126Z	Бум. полотенца рулонные центр. размотки, 2-х сл. тисненные, синяя целлюлоза, 6 рул/упак, цена за упаков	упак	150	212/70	55	100x120
	AQ42126Z	Бум. полотенца рулонные центр. размотки, 2-х сл., синяя целлюлоза, 6 рул/упак, цена за упаков	упак	150	212/70	55	100x120
	AQ41146Z	Бум. полотенца рулонные центр. размотки, 1-слойные, синяя целлюлоза, 6 рул/упак, цена за упаков	упак	300	212/70	55	100x120



**3.5. БУМАЖНЫЕ ПОЛОТЕНЦА СПЕЦИАЛЬНЫЕ**

Внешний вид	Артикул	Наименование	Ед. изм.	Длина, м	Ширина рулона/ Ø втулки, мм	Колич. ед. на палете	Колич. ед. на палете см	
	<b>NEW</b> AP56256	Бумаж. полотенца рулонные д/дисп. с автоотрывом, 2-х слойные клеевые, 6 рул/упак, цена за упаков	упак	120	195/40	60	80x120	
	SC56256JS1	Бумаж. полотенца рулонные д/дисп. с автоотрывом, 2-х слойные, 6 рул/упак, цена за упаков	упак	120	195/43	50	80x120	
	<b>NEW</b> SC70256JS1	Бумаж. полотенца рулонные д/дисп. с автоотрывом, 2-х слойные, 6 рул/упак, цена за упаков	упак	115	195/43	50	80x120	
	AP41CT2	Бумажные полотенца MINI рулонные центральной размотки, 1-но слойные, 12 рул/упак, цена за упаков	упак	120	195/45	60	80x120	
	AP42CT2	Бумажные полотенца MINI рулонные центральной размотки, 2-х слойные, 12 рул/упак, цена за упаков	упак	75	195/45	60	80x120	
	AP46CT2	Бумажные полотенца MINI рулонные центральной размотки, 2-х слойные, 12 рул/упак, цена за упаков	упак	65	195/45	60	80x120	
	<b>NEW</b>	AP50106	Бумаж. полотенца рулонные д/дисп. с автоподачей, 2-х слойные, 6 рул/упак, цена за упаков	упак	170	195/45	44	80x120
	AP50206	Бумаж. полотенца рулонные д/дисп. с автоподачей, 1-но слойные, 6 рул/упак, цена за упаков	упак	185	195/45	44	80x120	

**3.5. БУМАЖНЫЕ ПОЛОТЕНЦА СПЕЦИАЛЬНЫЕ**

Внешний вид	Артикул	Наименование	Ед. изм.	Длина, м	Ширина рулона/ Ø втулки, мм	Колич. ед. на палете	Колич. ед. на палете см
	AP30112	Бумаж. полотенца рулонные д/дисп. с автоподачей, 1-но слойные, 12 рул/упак, цена за упаков	упак	70	240/30	45	80x120
	AP30312	Бумаж. полотенца рулонные д/дисп. с автоподачей, 1-но слойные, 12 рул/упак, цена за упаков	упак	100	240/30	45	80x120
	AP30212	Бумаж. полотенца рулонные д/дисп. с автоподачей, 1-но слойные, 12 рул/упак, цена за упаков	упак	70	240/30	45	80x120
	AP30412	Бумаж. полотенца рулонные д/дисп. с автоподачей, 1-но слойные, 12 рул/упак, цена за упаков	упак	100	240/30	45	80x120

**3.6. БУМАЖНЫЕ ПРОСТЫНИ ДЛЯ МЕДИЦИНСКИХ УЧРЕЖДЕНИЙ**

Внешний вид	Артикул	Наименование	Ед. изм.	Длина, м	Ширина рулона/ Ø втулки, мм	Колич. ед. на палете	Колич. ед. на палете см
	AP40706	Бумажные простыни рулонные, 2-слойные, 6 рул/упак, цена за упаков	упак	70	590/45	31	80x120
	AP40306	Бумажные простыни рулонные, 1-слойные, 6 рул/упак, цена за упаков	упак	70	590/45	36	80x120
	AP40906	Бумажные простыни рулонные, 1-слойные, 6 рул/упак, цена за упаков	упак	100	590/45	36	80x120
	AP40506	Бумажные простыни рулонные, 2-слойные, 6 рул/упак, цена за упаков	упак	70	600/45	31	80x120
	AP40606	Бумажные простыни рулонные, 2-слойные, 6 рул/упак, цена за упаков	упак	100	500/45	36	100x120
	AP40816	Бумажные простыни рулонные, 1-слойные, 6 рул/упак, цена за упаков	упак	80	500/45	44	100x120
	AP45E09	Бумажные простыни рулонные, 2-слойные, 9 рул/упак, цена за упаков	упак	50	500/45	24	80x120
	AP40E06E	Бумажные простыни рулонные, 1-слойные, 6 рул/упак, цена за упаков	упак	50	600/45	31	80x120

**3.7. БУМАЖНЫЕ САЛФЕТКИ ПРОТИРОЧНЫЕ РУЛОННЫЕ**

Внешний вид	Артикул	Наименование	Ед. изм.	Длина, м	Ширина рулона/ Ø втулки, мм	Колич. ед. на палете	Колич. ед. на палете см
	AP70750	Бумажные салфетки впитывающие, 2 рул/упак, цена за упаков	упак	300	270/72	48	80x120

**3.8. БУМАЖНЫЕ САЛФЕТКИ Z- СЛОЖЕНИЯ**

Внешний вид	Артикул	Наименование	Ед. изм.	Длина, м	Ширина рулона/ Ø втулки, мм	Колич. ед. на палете	Колич. ед. на палете см
	AP50124	Бумажные салфетки Z- сложения 1-слойные, 24 блока/упак, цена за упаков	упак	240 x 230	200	24	36
	AP50224	Бумажные салфетки Z- сложения 1-слойные, 24 блока/упак, цена за упаков	упак	240 x 230	200	24	36
	AP50320	Бумажные салфетки Z- сложения 2-слойные, 20 блоков/упак, цена за упаков	упак	240 x 205	200	20	36
	AP50424	Бумажные салфетки Z- сложения 2-слойные, 24 блока/упак, цена за упаков	упак	240 x 205	200	24	36
	AP52318	Бумажные салфетки Z- сложения 2-слойные тисненые, 18 блоков/упак, цена за упаков	упак	240 x 205	150	18	36
	AP52421	Бумажные салфетки Z- сложения 1-слойные тисненые, 21 блок/упак, цена за упаков	упак	240 x 205	200	21	36
	AP57320	Бумажные салфетки Z- сложения 1-слойные, 20 блок/упак, цена за упаков	упак	240 x 205	200	20	36
	AP50328	Бумажные салфетки W- сложения 2-слойные, 28 блоков/упак, цена за упаков	упак	220 x 350	80	28	36

Оборудование и аксессуары для санитарно-гигиенических комнат

Урны, ведра, контейнеры

Инвентарь для уборки. Тележки.









Бумажные изделия



**3.9. БУМАГА ТУАЛЕТНАЯ ЛИСТОВАЯ**

Внешний вид	Артикул	Наименование	Ед. изм.	Длина, м	Ширина рулона/ Ø втулки, мм	Колич. ед. на палете	Колич. ед. на палете см
	AP51012	Бумага туалетная листовая I- сложения 2-слойная, 36 блоков/упак, цена за упаков	упак	110 x 205	200	36	40



**3.10. БУМАГА ТУАЛЕТНАЯ РУЛОННАЯ ДЛЯ ДОМОХОЗЯЙСТВ**

Внешний вид	Артикул	Наименование	Ед. изм.	Длина, м	Ширина рулона/ Ø втулки, мм	Колич. ед. на палете	Колич. ед. на палете см
	ASIPD60J	Бумага туалетная рулонная MAXI MICRODECO SOFT, тисненый декор, 6 рул/набор, 60 рул/упак, цена за упаков	упак	45	6	60	32
	ASIED84J	Бумага туалетная рулонная PLUS MICRODECO SOFT, тисненый декор, 6 рул/набор, 84 рул/упак., цена за упаков	упак	36	6	84	24
	ASI9D84J	Бумага туалетная рулонная SUPER MICRODECO SOFT, тисненый декор, 6 рул/набор, 84 рул/упак., цена за упаков	упак	30	6	84	24
	ASIOD08J	Бумага туалетная рулонная STANDARD MICRODECO SOFT, тисненый декор, 12 рул/набор, 108 рул/упак., цена за упаков	упак	20	12	108	24
	ASIOD12J	Бумага туалетная рулонная STANDARD MICRODECO SOFT, тисненый декор, 4 рул/набор, 112 рул/упак., цена за упаков	упак	20	4	112	24
	ASIBD12J	Бумага туалетная рулонная BASIC MICRODECO SOFT, тисненый декор, 12 рул/набор, 108 рул/упак., цена за упаков	упак	16	12	108	24
	ASIBD04J	Бумага туалетная рулонная BASIC MICRODECO SOFT, тисненый декор, 4 рул/набор, 112 рул/упак., цена за упаков	упак	16	4	112	24
	ASI2L60	Бумага туалетная рулонная MUSELIN MAXI, гладкая, 6 рул/набор, 60 рул/упак., цена за упаков	упак	56	6	60	32
	ASI2E84	Бумага туалетная рулонная MUSELIN PLUS, гладкая, 6 рул/набор, 84 рул/упак., цена за упаков	упак	38	6	84	24
	ASI2884	Бумага туалетная рулонная MUSELIN SPECIAL, гладкая, 6 рул/набор, 84 рул/упак., цена за упаков	упак	35	6	84	24
	ASI5412MN	Бумага туалетная рулонная MUSELIN EXTRA, тисненая, 4 рул/набор, 112 рул/упак., цена за упаков	упак	23,75	4	112	24
	ASI5412MU	Бумага туалетная рулонная MUSELIN STANDARD, тисненая, 4 рул/набор, 112 рул/упак., цена за упаков	упак	20	4	112	24
	ASI5A08MU	Бумага туалетная рулонная MUSELIN STANDARD, тисненая, 12 рул/набор, 108 рул/упак., цена за упаков	упак	20	12	108	24
	ASI5H12	Бумага туалетная рулонная MUSELIN, тисненая, 4 рул/набор, 112 рул/упак., цена за упаков	упак	17,5	4	112	24
	ASI5H08	Бумага туалетная рулонная MUSELIN, тисненая, 4 рул/набор, 108 рул/упак., цена за упаков	упак	17,5	4	108	24
	HH05084	Бумага туалетная рулонная MULETTON PLAIN, гладкая, 6 рул/набор, 84 рул/упак., цена за упаков	упак	38	6	84	24

**3.10. БУМАГА ТУАЛЕТНАЯ РУЛОННАЯ ДЛЯ ДОМОХОЗЯЙСТВ**

Внешний вид	Артикул	Наименование	Ед. изм.	Длина, м	Ширина рулона/ Ø втулки, мм	Колич. ед. на палете	Колич. ед. на палете см
	HH0F084	Бумага туалетная рулонная MULETTON SPECIAL PLAIN, гладкая, 6 рул/набор, 84 рул/упак., цена за упаков	упак	35	6	84	24
	HH1F104	Бумага туалетная рулонная MULETTON, тисненая, 6 рул/набор, 84 рул/упак., цена за упаков	упак	35	6	84	24
	HH18112	Бумага туалетная рулонная MULETTON, тисненая, 4 рул/набор, 112 рул/упак., цена за упаков	упак	23,75	4	112	24
	HH17108	Бумага туалетная рулонная MULETTON, тисненая, 12 рул/набор, 108 рул/упак., цена за упаков	упак	23,75	12	108	24
	HH10108M	Бумага туалетная рулонная MULETTON, тисненая, 12 рул/набор, 108 рул/упак., цена за упаков	упак	20	12	108	24
	HH10112M	Бумага туалетная рулонная MULETTON, тисненая, 4 рул/набор, 112 рул/упак., цена за упаков	упак	20	4	112	24
	HH1B108M	Бумага туалетная рулонная MULETTON, тисненая, 12 рул/набор, 108 рул/упак., цена за упаков	упак	17,5	12	108	24
	HH25084	Бумага туалетная рулонная COMFORT PLAIN, гладкая, 6 рул/набор, 84 рул/упак., цена за упаков	упак	38	6	84	24
	HH39184	Бумага туалетная рулонная COMFORT SUPER, тисненая, 6 рул/набор, 84 рул/упак., цена за упаков	упак	30	6	84	24
	HH28012	Бумага туалетная рулонная COMFORT, тисненая, 4 рул/набор, 112 рул/упак., цена за упаков	упак	23,75	4	112	24
	HH32012	Бумага туалетная рулонная COMFORT STANDARD, тисненая, 4 рул/набор, 112 рул/упак., цена за упаков	упак	20	4	112	24
	HH3G112	Бумага туалетная рулонная COMFORT STANDARD, тисненая, 4 рул/набор, 112 рул/упак., цена за упаков	упак	17,5	4	112	24

**3.11. БУМАЖНЫЕ СТОЛОВЫЕ САЛФЕТКИ**

Внешний вид	Артикул	Наименование	Ед. изм.	Длина, м	Ширина рулона/ Ø втулки, мм	Колич. ед. на палете	Колич. ед. на палете см
	AP61140	Салфетки бумажные столовые "L"- формы, 100 шт/набор, 140 наборов/упак., цена за упаков	упак		100	140	32
	HS00400	Салфетки бумажные столовые "MULETTON" 30*30 мм, 100 шт/набор, 40 наборов/упак., цена за упаков	упак	30 x 30	100	40	24
	HS30400	Салфетки бумажные столовые 33*33 мм, 100 шт/набор, 40 наборов/упак., цена за упаков	упак	33 x 33	100	40	15
	HS03580	Салфетки бумажные столовые "MULETTON" 33*33 мм, 80 шт/набор, 50 наборов/упак., цена за упаков	упак	33 x 33	80	50	15
	DS44805	Салфетки бумажные столовые 40*40 мм 2-х слойные, 50 шт/набор, 48 наборов/упак., цена за упаков	упак	40 x 40	50	48	20

Оборудование и аксессуары для санитарно-гигиенических комнат



Урны, ведра, контейнеры

Инвентарь для уборки. Тележки.



Бумажные изделия

## АССОРТИМЕНТ ТОВАРОВ JOFEL 2011/12

### 3.12. БУМАЖНЫЕ НОСОВЫЕ ПЛАТКИ И КОСМЕТИЧЕСКИЕ САЛФЕТКИ

Внешний вид	Артикул	Наименование	Ед. изм.	Длина, м	Ширина рулона/ Ø втулки, мм	Колич. ед. на палете	Колич. ед. на палете см
	HP00004	Носовые платки MULETTON, 3-х слойные, 10 платков/набор, 10 наборов/блок, 24 блоков/упак, цена за упаков	упак	10	10	24	48
	HF00108	Салфетки косметические MULETTON, 2-х слойные, 100 салф/набор, 48 наборов/упак, цена за упаков	упак	100	—	48	30
	HF00248	Салфетки косметические MULETTON, 2-х слойные, 75 салф/набор, 48 наборов/упак, цена за упаков	упак	75	—	48	30

### 3.13. БУМАЖНЫЕ КУХОННЫЕ РУЛОННЫЕ ПОЛОТЕНЦА

Внешний вид	Артикул	Наименование	Ед. изм.	Длина, м	Ширина рулона/ Ø втулки, мм	Колич. ед. на палете	Колич. ед. на палете см
	HC13022	Полотенца кухонные рулонные MULETTON, 2-х слойные, тисненый декор, 2 рул/набор, 20 наборов/упак, цена за упаков	упак	12,00	2	20	20
	HC16024	Полотенца кухонные рулонные MULETTON, 2-х слойные, тисненый декор, 2 рул/набор, 24 наборов/упак, цена за упаков	упак	10,50	2	24	20
	HC51024	Полотенца кухонные рулонные MULETTON NOBLE, 2-х слойные, тисненый декор, 2 рул/набор, 24 наборов/упак, цена за упаков	упак	9,00	2	24	20
	HC39224	Полотенца кухонные рулонные COMFORT, 2-х слойные, тисненый декор, 2 рул/набор, 12 наборов/упак, цена за упаков	упак	54,50	2	12	20
	HC35024	Полотенца кухонные рулонные COMFORT, 2-х слойные, тисненый декор, 2 рул/набор, 24 наборов/упак, цена за упаков	упак	9,75	2	24	20
	HC31024	Полотенца кухонные рулонные COMFORT, 2-х слойные, тисненый декор, 2 рул/набор, 24 наборов/упак, цена за упаков	упак	9,00	2	24	20

## 4. ПРИМЕЧАНИЯ

### 4.1. СОКРАЩЕНИЯ

SAN-пластик (САН) – сополимер стирола и акрилонитрила, прозрачный материал со светопропусканием до 87%, обладает высокой жесткостью, более высокой ударопрочностью по сравнению с полистиролом

ABS- пластик (АБС) - сополимер акрилонитрила с бутадиеном и стиролом (акрилонитрилбутадиенстирол)–

ударопрочная термопластическая непрозрачная смола. ABS- пластику присущи следующие свойства: высокая ударопрочность и эластичность, долговечность, стойкость к щелочам и моющим средствам, теплостойкость ( до 103 град. С), кислото- и маслостойкость.

### 4.2. УСЛОВИЯ ОТГРУЗКИ

Условия поставки: EXWORKS, склад в ....., доставка товара до склада покупателя в цену не

4.3. АРТИКУЛЫ В АЛФАВИТНО-ЦИФРОВОМ ПОРЯДКЕ

АРТИКУЛ	СТРАНИЦА	АРТИКУЛ	СТРАНИЦА	АРТИКУЛ	СТРАНИЦА	АРТИКУЛ	СТРАНИЦА
AA13000	20	AE55000	27	AJ54010	36	AL71492	44
AA14000	20	AE55300	27	AJ55010	36	AL71600	44
AA15000	20	AE56000	27	AJ56010	36	AL71601	45
AA15500	20	AE56300	27	AJ57010	36	AL71700	45
AA16000	20	AF11000	28	AJ60000	36	AL71701	45
AA16500	20	AF12000	28	AJ61000	36	AL71900	45
AA17000	20	AF21000	28	AKA2001	34	AL71910	45
AA17500	20	AF22000	28	AKA2002	34	AL72003C	45
AA51000	21	AF50000	28	AKA2003	35	AL72005C	45
AA52000	21	AF51100	28	AKA2004	35	AL72012C	45
AA91000	20	AF51200	28	AKA2015	35	AL72150	45
AA91500	20	AF51300	28	AKA2016	35	AL72200	45
AA92000	20	AF51400	28	AKA2020	35	AL72201	45
AA92500	20	AF55000	28	AK_2021	35	AL72500	45
AA94000	20	AF55500	28	AKB1001	35	AL72700	45
AA93000	20	AG15000	29	AKB2001	35	AL72710	45
AB50000	21	AG15500	29	AKI2002	35	AL73003C	45
AB55000	21	AG16000	29	AKJ1000	36	AL73005C	46
AB60000	21	AG16500	29	AKJ2000	36	AL73012C	46
AB65000	21	AG17000	29	AKM1001	35	AL73101	46
AB65000NC	21	AG17500	29	AL36000	41	AL73111	46
AB67000	21	AG18200	29	AL50050	54	AL73201	46
AB68000	21	AG18500	29	AL50150	54	AL73311	46
AC12000	24	AG20020	30	AL50250	54	AL73351	46
AC13000	24	AG21050	30	AL50350	54	AL73361	46
AC14000	24	AG32000	30	AL50550	54	AL73401	46
AC15000	24	AG33100	30	AL50600	54	AL73500	46
AC17000	24	AG33200	30	AL60000	41	AL73700	46
AC18000	24	AG33300	30	AL60001	41	AL73701	46
AC21150	21	AG33400	30	AL60002	41	AL73800	46
AC22000	21	AG35000	31	AL60009	41	AL73801	46
AC40000	22	AG35500	31	AL60010	41	AL74020	46
AC45000	23	AG40000	30	AL61008	41	AL74200	47
AC45500	23	AG41100	30	AL61015	41	AL74201	47
AC53000	23	AG41200	30	AL70000	41	AL75000	47
AC53050	22	AG41400	30	AL70001	41	AL75001	47
AC53500	23	AG42000	30	AL70100	41	AL75100	47
AC53550	22	AG43000	30	AL70101	41	AL75201	47
AC54000	22	AG45000	30	AL70200	41	AL75500	47
AC54500	22	AG45500	30	AL70201	41	AL75501	47
AC62000	23	AG50010	29	AL70300	41	AL75600	47
AC63000	23	AG51010	29	AL70301	42	AL75900	47
AC70000	21	AH12000	32	AL70400	42	AL76108	47
AC71000	22	AH13000	32	AL70401	42	AL76112	47
AC72000	22	AH14000	32	AL70500	42	AL77012	47
AC75000	22	AH20000	32	AL70501	42	AL77300	47
AC80000	23	AH22000	32	AL70600	42	AL79100	47
AC80050	22	AH25000	31	AL707100	43	AL79101	48
AC81100	23	AH25500	31	AL707150	42	AL79140	48
AC81200	23	AH33000	31	AL707151	42	AL80200	48
AC81250	22	AH34100	31	AL707160	42	AL80201	48
AC81300	23	AH34200	31	AL707161	42	AL81200	48
AC81350	22	AH34300	31	AL707170	42	AL81240	48
AC81400	23	AH34400	31	AL707171	42	AL81250	48
AC81450	22	AH34500	31	AL707200	42	AL81300	48
AC82000	22	AH36000	31	AL707201	42	AL81340	48
AC84000	22	AH45000	32	AL707210	42	AL81400	48
AC90000	22	AH46000	32	AL707211	43	AL81450	48
AC95000	24	AH50000	33	AL707220	43	AL82200	48
AD10000	26	AH60000	32	AL707221	43	AL82201	48
AD30000	26	AH61100	33	AL707300	43	AL83200	48
AD40000	26	AH61200	33	AL707301	43	AL83210	48
AE12100	27	AH61300	33	AL707310	43	AL83300	49
AE12150	27	AH61400	33	AL707311	43	AL83310	49
AE12400	27	AH66000	33	AL707320	43	AL83800	49
AE13300	27	AH66500	33	AL707321	43	AL83801	49
AE21000	27	AH70000	32	AL70760	43	AL83811	49
AE23000	27	AH71100	32	AL70761	43	AL84100	49
AE24300	28	AH71200	32	AL70762	43	AL84200	49
AE25000	27	AH71300	32	AL70780	43	AL84201	49
AE25500	27	AH71400	32	AL71020	43	AL88200	49
AE26000	27	AH75000	32	AL71200	44	AL88201	49
AE26500	27	AH75500	32	AL71250	44	AL88211	49
AE36000	26	AI81000	34	AL71300	44	AL88301	49
AE36010	26	AI82000	34	AL71350	44	AL89001	49
AE51000	26	AI83000	34	AL71400	44	AL89101	49
AE51050	26	AI85000	34	AL71412	44	AL89501	49
AE52100	26	AI90000	34	AL71420	44	AL90100	50
AE52200	26	AI91000	34	AL71422	44	AL90300	50
AE52300	26	AJ13000	35	AL71450	44	AL91000	50
AE52400	26	AJ21510	35	AL71452	44	AL93000	50
AE52500	26	AJ22010	35	AL71480	44	AL93100	50
AE53060	26	AJ22510	36	AL71482	44	AL95000	50
AE54060	27	AJ23510	36	AL71490	44	AL95002	50



4.3. АРТИКУЛЫ ТОВАРА В АЛФАВИТНО-ЦИФРОВОМ ПОРЯДКЕ

АРТИКУЛ	СТРАНИЦА	АРТИКУЛ	СТРАНИЦА	АРТИКУЛ	СТРАНИЦА	АРТИКУЛ	СТРАНИЦА
AL95101	.50	AQ42126Z	.64	AX41000	.51	EG201001	.60
AL95300	.50	AQ42146	.64	AX52085	.51	EG201002	.60
AL95301	.50	AQ421D6	.64	AX54095	.51	EG201003	.60
AL98120	.50	AQ421H6	.64	AX55095	.51	EG201010	.60
AL99800	.53	AQ44126	.64	AX65200	.51	EG201011	.60
ALL1006	.23	AQ44126Z	.64	AX65300	.51	EG201012	.60
ALL1006B	.23	AQ44KY6	.64	AX70761	.51	EG301001	.60
AM20040	.34	AQ46126	.64	AX80150	.51	EG301002	.60
AM21000	.33	AS12884	.66	AX80180	.51	EG301003	.60
AM21500	.33	AS12E84	.66	AX85150	.51	EG401001	.60
AM30000	.33	AS12L60	.66	AX85180	.51	EG401002	.60
AM30100	.34	AS15412MN	.66	AX90200	.51	EG401003	.60
AM30150	.34	AS15412MU	.66	AY10000	.39	EG401010	.59
AM40000	.33	AS15H08	.66	AY11000	.39	EG401011	.60
AM41000	.33	AS15H12	.66	AY12000	.39	EG401012	.60
AM42000	.33	AS15A08MU	.66	AZ15000	.53	EG501003	.60
AN10000	.31	AS19D84J	.66	AZ16000	.53	EG601000	.60
AN20000	.31	ASIBD04J	.66	AZ20500A	.53	EJ101001	.62
AP30112	.65	ASIBD12J	.66	AZ20500R	.53	EJ101002	.62
AP30212	.65	ASIED84J	.66	AZ20500V	.53	EJ101003	.62
AP30312	.65	ASIOD08J	.66	AZ20500Z	.53	EJ101004	.62
AP30412	.65	ASIOD12J	.66	AZ20700	.53	EJ101005	.62
AP40306	.65	ASIPD60J	.66	AZ21500	.53	EJ101006	.62
AP40506	.65	AT10000	.25	AZ22000A	.53	EJ101007	.62
AP40606	.65	AT11000	.25	AZ22000R	.53	EJ101008	.62
AP40706	.65	AT12000	.25	AZ22000V	.53	EK101001	.62
AP40816	.65	AT13000	.25	AZ22000Z	.53	EK101002	.62
AP40906	.65	AT15000	.25	AZ25500G	.54	EK101003	.62
AP40E06E	.65	AT50500	.25	AZ28000	.55	EK101004	.62
AP41CT2	.64	AT51000	.25	AZ29000A	.54	EK102001	.62
AP42CT2	.64	AT51280	.24	AZ29000R	.54	EK102002	.62
AP45E09	.65	AT51380	.24	AZ29000V	.54	HC13022	.68
AP46CT2	.64	AT51580	.24	AZ29000Z	.54	HC16024	.68
AP50106	.64	AT55000	.25	AZ50000	.53	HC31024	.68
AP50124	.65	AT85001	.25	AZ60001	.55	HC35024	.68
AP50206	.64	AT85005	.25	AZ60001E	.55	HC39224	.68
AP50224	.65	AT85010	.25	AZ60001F	.55	HC51024	.68
AP50320	.65	AT95000	.24	AZ60001P	.55	HF00108	.68
AP50328	.65	AT96000	.24	DS44805	.67	HF00248	.68
AP50424	.65	AV10830	.37	ED101001	.56	HH05084	.66
AP51012	.66	AV10840	.37	ED101002	.56	HH0F084	.67
AP52318	.65	AV14830	.38	ED101003	.56	HH10108M	.67
AP52421	.65	AV14840	.38	ED102001	.56	HH10112M	.67
AP56256	.64	AV20515	.37	ED102002	.56	HH17108	.67
AP57320	.65	AV21515	.37	ED102003	.56	HH18112	.67
AP61140	.67	AV30425	.37	ED103002	.56	HH1F104	.67
AP70750	.65	AV31425	.37	ED103003	.56	HH1B108M	.67
AQ10200	.63	AV40320	.37	ED104001	.56	HH25084	.67
AQ10300	.63	AV40400	.37	ED201001	.57	HH28012	.67
AQ12373	.63	AV40500	.37	ED201002	.57	HH32012	.67
AQ12393	.63	AV40600	.37	ED201003	.57	HH39184	.67
AQ12443	.63	AV40800	.37	ED202001	.57	HH3G112	.67
AQ12493	.63	AV44320	.38	ED202002	.57	HP00004	.68
AQ14393	.63	AV44400	.38	ED202003	.57	HS00400	.67
AQ21412	.63	AV44500	.38	ED301001	.57	HS03580	.67
AQ21418	.63	AV44600	.38	ED301002	.57	HS30400	.67
AQ21706	.63	AV44800	.38	ED301003	.57	PL751010	.55
AQ22212	.63	AV50830	.37	ED301004	.57	PL751012	.55
AQ22218	.63	AV51830	.37	ED301006	.57	PZE0609R	.55
AQ22412	.63	AV60685	.37	ED401002	.57	PZE0609Z	.55
AQ22418	.63	AV61685	.38	ED401003	.57	PZE0610R	.55
AQ22512	.63	AV70145	.38	ED401004	.58	PZE0610Z	.55
AQ22518	.63	AV70650	.38	ED401005	.58	RE2001	.29
AQ227J6	.63	AW10300	.39	ED501001	.58	RE2002	.29
AQ24512	.63	AW10500	.39	ED501002	.58	RE2003	.29
AQ29218	.63	AW10650	.39	ED501003	.58	RE2004	.29
AQ29288	.63	AW10780	.39	ED501004	.58	RZ2001	.55
AQ29418	.63	AW11000	.40	EF101001	.58	RZ2002	.55
AQ29488	.63	AW21000	.39	EF101002	.58	RZ30000	.56
AQ29518	.63	AW22000	.39	EF101003	.58	RZ3015	.56
AQ30200	.63	AW31000	.39	EF201001	.58	RZ3016	.56
AQ30500	.63	AW32000	.39	EF201002	.58	SC56256JS1	.64
AQ30800	.63	AW33000	.39	EF201003	.58	SC70256JS1	.64
AQ30900	.63	AW34000	.40	EF301001	.59	TCM12MR24M	.61
AQ30900Z	.64	AW41000	.40	EF301002	.59	TCM14AF23Z	.61
AQ30980	.63	AW42000	.40	EF301003	.59	TCM14CP23Z	.61
AQ32710	.63	AW51000	.40	EF401001	.59	TCM14AA40	.61
AQ40006	.64	AW52000	.40	EF401002	.59	TICC150TJA	.55
AQ40106	.64	AW61000	.39	EF401003	.59	TICC150TJR	.55
AQ40206	.64	AW62000	.39	EF501001	.59	TICC150TJV	.55
AQ40806	.64	AW63000	.40	EF501002	.59	TICC150TJZ	.55
AQ41146	.64	AW71000	.40	EG101001	.59		
AQ41146Z	.64	AW72000	.40	EG101002	.59		
AQ42126	.64	AW81000	.40	EG101003	.59		





2011/12

# Ассортимент Товаров Jofel Ind. S.A.



DIRECCIONES

## CORPORATE OFFICE AND PLANTS:

### JOFEL INDUSTRIAL S.A.

Pol. Ind. Las Atalayas  
C/. Del Franco, s/n.  
03114 Alicante  
Tel. +(34) 96 510 45 33  
Fax +(34) 96 510 45 88  
e-mail: international@jofel.com - website: jofel.com

### VIRTISÚ, S.L.

Pol. Ind. Papelero, s/n.  
48850 Aranguren-Zalla  
Vizcaya  
Tel. +(34) 94 669 04 14  
Fax +(34) 94 669 04 46  
e-mail: norte2@jofel.com

C/ Torre Baixa s/n.  
La Torre de Claramunt  
08789 (Barcelona)  
Tel. +(34) 93 801 07 23  
Fax +(34) 93 801 35 46

## JOFEL BRANCHES and MANUFACTURING PLANTS:

### EUROPE

#### JOFEL FRANCE

JOFEL PRODUCTIONS S.A.S.  
19, Avenue de la Sablière  
Zone Industrielle de la Sablière  
94370 Sucy En Brie  
Tél. +(33) 1 56 741 162  
Fax +(33) 1 49 827 258  
www.jofel.com

#### JOFEL PORTUGAL

JOFELIS, SIT & PROS. HIGIENE LTDA  
Rua Das Pedreiras nº 4  
Lourel (Sintra) 2710. Portugal  
Tel. +(351) 219 105 640  
Fax: +(351) 219 105 649  
e-mail: jofel@jofelis.com  
www.jofel.com

#### DELEGAÇÃO NORTE:

Av. Central de Milheirós, NRº 500 A  
4475-330 Milheirós (PORTO). Portugal  
Tel. +(351) 229 783 390  
Fax: +(351) 229 783 399

### NORTH AMERICA

#### JOFEL USA

JOFEL USA INC.  
12100 Crownpoint Drive, Suite nº. 110  
San Antonio (Texas) 78233 U.S.A.  
Tel. +(1) 210 - 227 37 79  
Fax. +(1) 210 - 227 37 82 e-mail:  
info@jofelusa.com  
www.jofelusa.com

#### JOFEL MEXICO

JOFEL MEXICO S.A. de CV  
Km 4,5 Ctra. Puebla-Atlixco  
Calzada Colorines, 9  
Colonia Emiliano Zapata  
San Andrés de Cholula-Puebla  
72810 (México)  
Tel. +(52) 22 22 840 202 / 203  
Fax. +(52) 22 840 385

Filipinas nº 1009  
Col portales, Delegación Benito Juarez  
CP 03300 - México DF  
Tel: +(52) 55-56-74-80-23  
Fax: +(52) 55-56-74-80-21

### SOUTH AMERICA

#### JOFEL BRAZIL

JOFEL BRAZIL LTDA.:  
Rodovia SP-62, S/N - km. 155  
CP. 1063 - Coruputuba  
Cep: 12400-990  
Pindamonhangaba - SP - Brasil  
Tel.: +(55) 12 3644.4300  
Fax: +(55) 12 3644.4301 / 3644.4316  
e-mail: jofel@jofel.com.br

Alameda Eduardo Prado, 247  
Sobre Loja - Campos Eliseos  
CEP: 01218-010  
Sao Paulo - SP - Brasil  
Tel.: +(55) 11 3334.2240  
Fax: +(55) 11 3334.2241  
e-mail: jofel@jofel.com.br  
www.jofel.com.br